

РЕКОМЕНДАЦИИ ПО ПЛАНИРОВАНИЮ ЛЕЧЕНИЯ НА ИМПЛАНТАТАХ

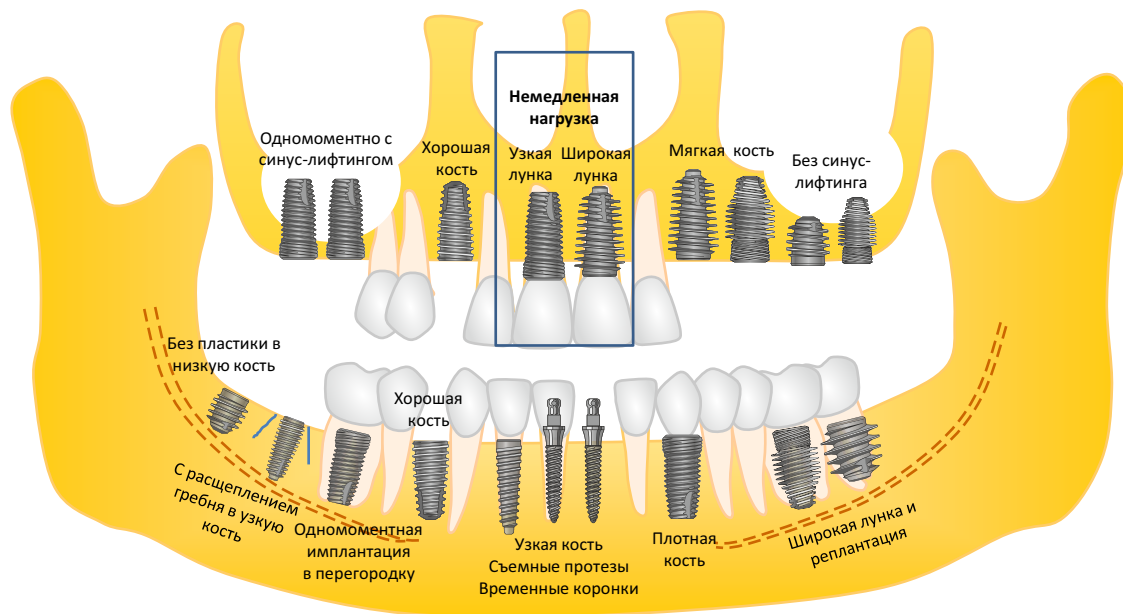

ВЫ МОЖЕТЕ СКАЧАТЬ
ЭЛЕКТРОННУЮ ВЕРСИЮ
ПО ССЫЛКЕ QR КОДА



Мы используем разные типы имплантатов для получения оптимального результата

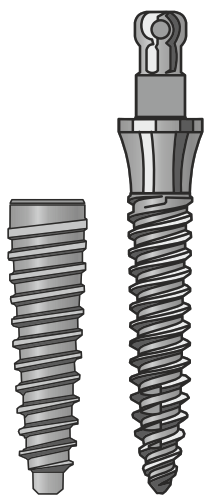

МИНИ
имплантаты

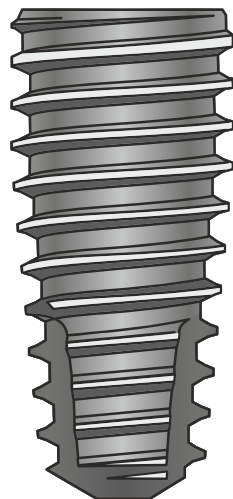

LIGHT
ЛАЙТ



DEUTSCHLAND
ADVANCED DENTAL IMPLANT SYSTEMS

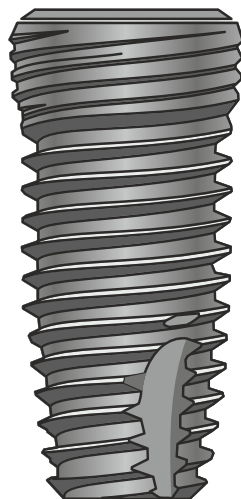

IMPLANTEM
ИМПЛАНТЕМ



DEUTSCHLAND
ADVANCED DENTAL IMPLANT SYSTEMS

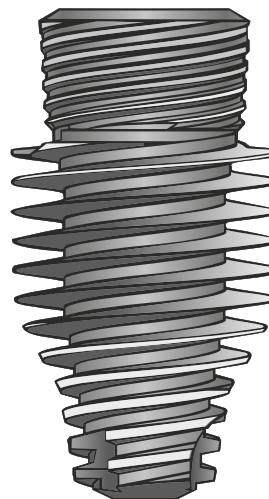

DEEP THREAD
ДИП ФРЕД



DEUTSCHLAND
ADVANCED DENTAL IMPLANT SYSTEMS

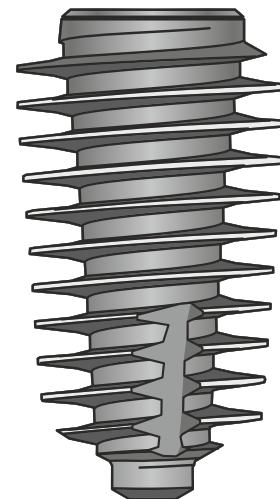

RESPECT
РЕСПЕКТ



DEUTSCHLAND
ADVANCED DENTAL IMPLANT SYSTEMS

Показания к использованию в зависимости от вида имплантата

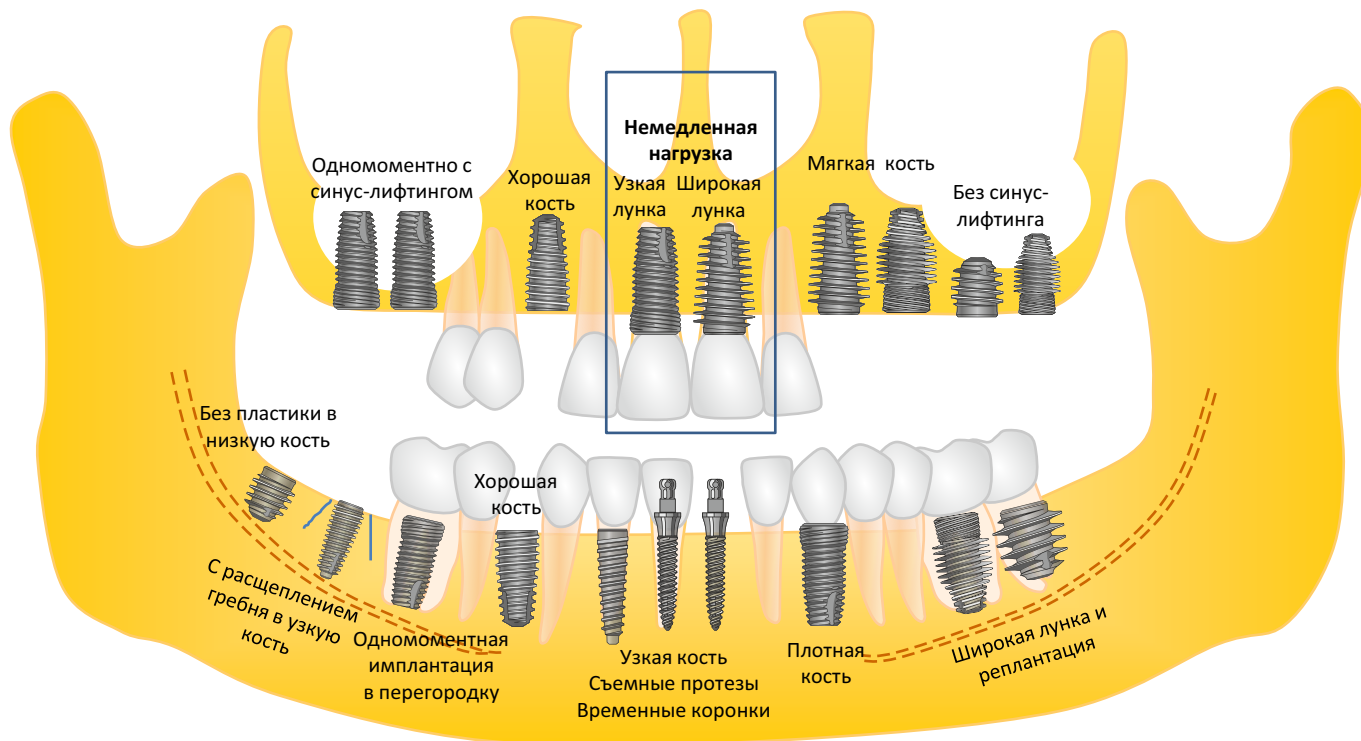

Нет идеального имплантата - есть идеальный имплантат для конкретного клинического случая

БАЗОВЫЕ ТРЕБОВАНИЯ К ИМПЛАНТАТАМ

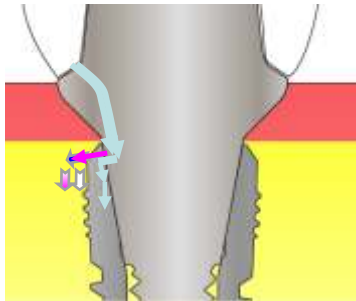

Конусное соединение исключает раскручивание винта и выпадение коронки

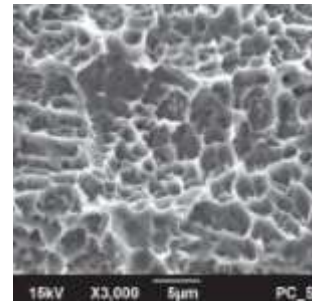

Специальная обработка поверхности имплантата, ускоряющая приживление



Переключение платформ обеспечивающее сохранение костной ткани и десны



Сделаны из сверхчистого прочного титанового сплава высокой степени биосовместимости Grade IV

БАЗОВЫЕ ТРЕБОВАНИЯ К ИМПЛАНТАТАМ



Проходят многоуровневый контроль при производстве



Имеют положительные отдаленные результаты от 10 лет



Имеют всю разрешительную документацию



Имеют пожизненную гарантию от производителя и сервисную поддержку по всему миру

Показания для имплантатов IMPRO LIGHT

ЛАЙТ

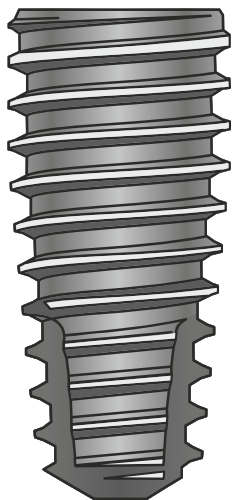

**Простые
случаи**

Эти имплантаты предназначены для установки в хорошие условия кости, когда ширина костного гребня не менее 7 мм.

Если толщина костного гребня недостаточна, требуется предварительная подготовка к имплантации – костная пластика.



Показания для имплантатов IMPRO IMPLANTEM

ИМПЛАНТЕМ

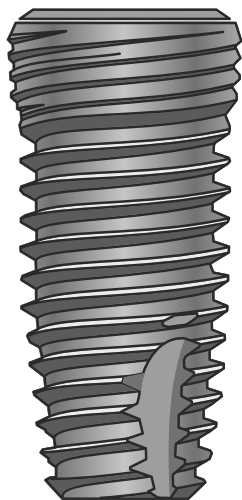

Сложные случаи

За счет микрорезьбы на шейке фиксируется даже в 1-2 мм кости, поэтому показан для установки одновременно с синус-лифтингом. что позволяет значительно сократить сроки реабилитации и уменьшить травматизм



До операции



Сразу после операции



Через 5 месяцев

Имеет выраженный кортикальный тип фиксации, поэтому показан для применения в твердой кортикальной кости (обычно на нижней челюсти). За счет достижения предсказуемо высокой первичной стабильности на нижней челюсти может подвергаться немедленной или ранней нагрузке.

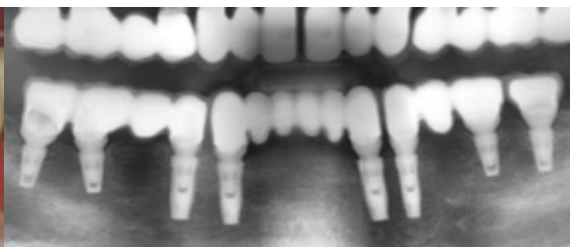

Показания для имплантатов IMPRO IMPLANTEM

ИМПЛАНТЕМ

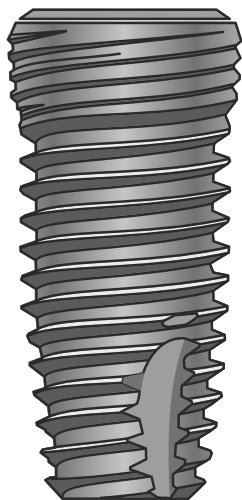

Сложные случаи

Благодаря особому строению кончика имплантата Импро он хорошо фиксируется в лунке после удаления зуба или в костной перегородке между лунками корней моляров, поэтому рекомендуется для одномоментной имплантации и немедленной нагрузки. Это позволяет сохранить все ткани в полном объеме и сразу восстановить функцию и эстетику.



Показания для имплантатов IMPRO DEEP THREAD

ДИП ФРЕД

Имплантат Импро с глубокой резьбой предназначен для лучшей фиксации в мягкой кости, установки в широкую лунку, повторной имплантации и для того, чтобы избежать синус-лифтинга.

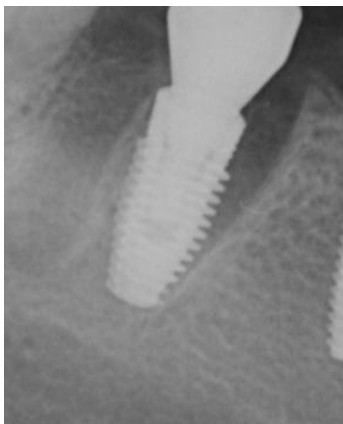
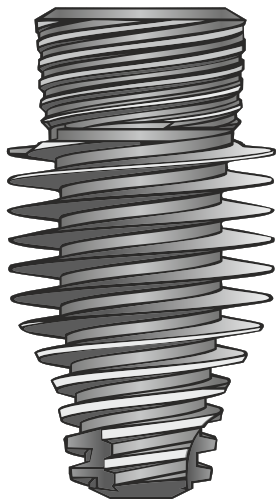

С IMPRO RESPECT вы получаете не **1**, а сразу **4** уникальных клинических свойства

Для расщепления гребня

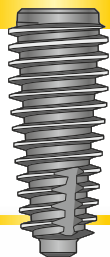

Ø 3,5-4 мм
Длина 7-15 мм



Для мягкой кости и немедленной нагрузки

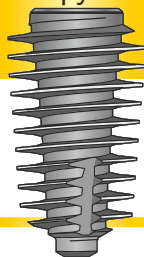

Ø 4,5-5,5 мм
Длина 7-15 мм



Для установки в широкую лунку и реплантации

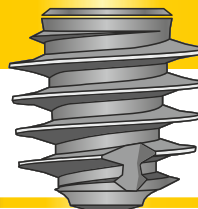

Ø 6,0-8,0 мм
Длина 7-13 мм



Для имплантации без костной пластики

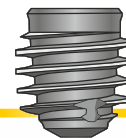

Ø 4,5-5,5 мм
Длина 5,5 мм



Более 60 размеров. Единая ортопедическая платформа на все размеры. Инновационная обработка поверхности SuperH

Специфические показания IMPRO RESPECT

- 1) Расщепление гребня (узкий костный гребень)
- 2) Мягкая кость (D3-D4) – на верхней челюсти
- 3) Широкая лунка
- 4) Экстренная имплантация
- 5) Немедленная нагрузка
- 6) Нужен короткий имплантат
 - чтобы избежать синус-лифтинга
 - чтобы не делать вертикальную аугментацию
- 7) Точная установка по шаблону с постоянными абатментами (коронками)
- 8) Реплантация
- 9) Высокая эстетика
- 10) Мало места
- 11) Одномоментно с НКР
- 12) Фиксация на 1-2 стенках
- 13) Нулевая стабилизация
- 14) Вертикальная аугментация
- 15) Все-на-4-х
- 16) Ускорение остеоинтеграции
- 17) Безлоскутная операция и минимальная травма
- 18) Установка имплантата без сверления

За счет большого выбора размеров имплантатов и уникального дизайна тела и резьбы имплантата, линейка IMPRO RESPECT позволяет выполнить такие задачи, которые другим имплантационным системам не под силу

Специфические показания RESPECT

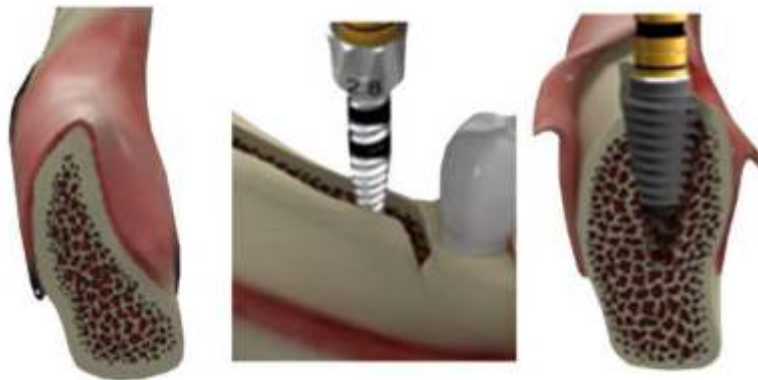

Расщепление гребня

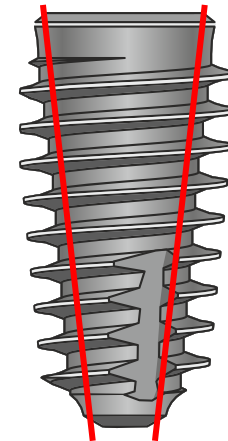

Ø3,5-4 мм
Длина 7-10 мм

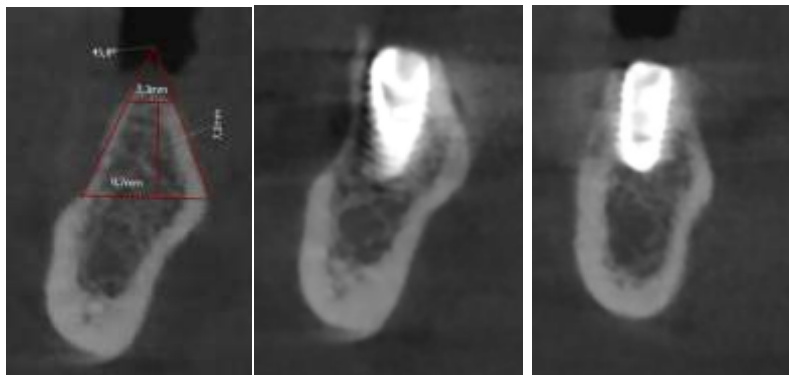

Расщепление костного гребня позволяет обойтись без дополнительной костной пластики, значительно ускоряет сроки реабилитации. Имплантат Респект сам расщепляет гребень благодаря конусной форме тела имплантата

Сравнение пластики костными блоками и расщепления гребня



Установка имплантатов с расщеплением гребня позволяет сократить сроки реабилитации в 3 раза

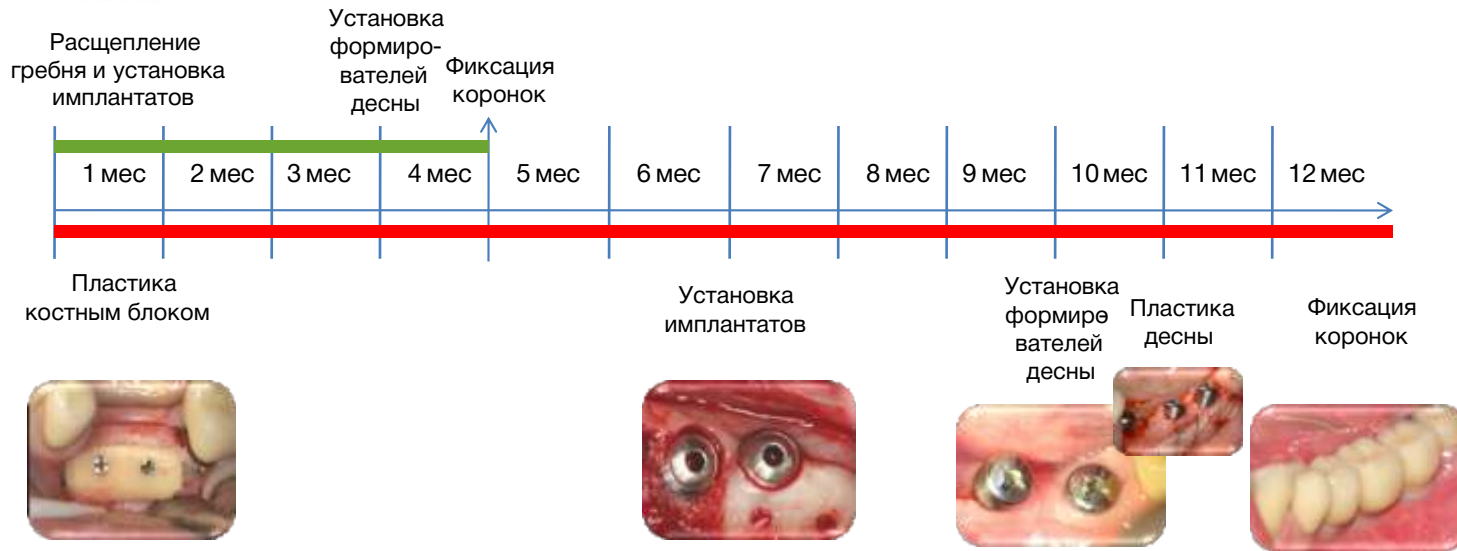

Специфические показания RESPECT



Очень мягкая кость (обычно на верхней челюсти). Выступающие витки резьбы позволяют получить отличную первичную стабильность (как саморез в ДСП или штык в пробке).



За счет большой площади поверхности даже в мягкой кости удается достичь высокой стабильности имплантата, что позволяет зафиксировать временные коронки сразу после операции.

Мягкая кость

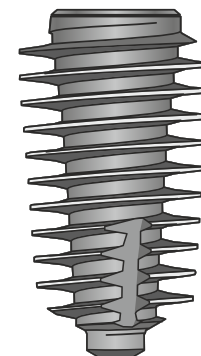

Ø4,5 - 5,5 мм
Длина 7-15 мм



Как штык в пробке

Значительное ускорение сроков реабилитации в мягкой кости

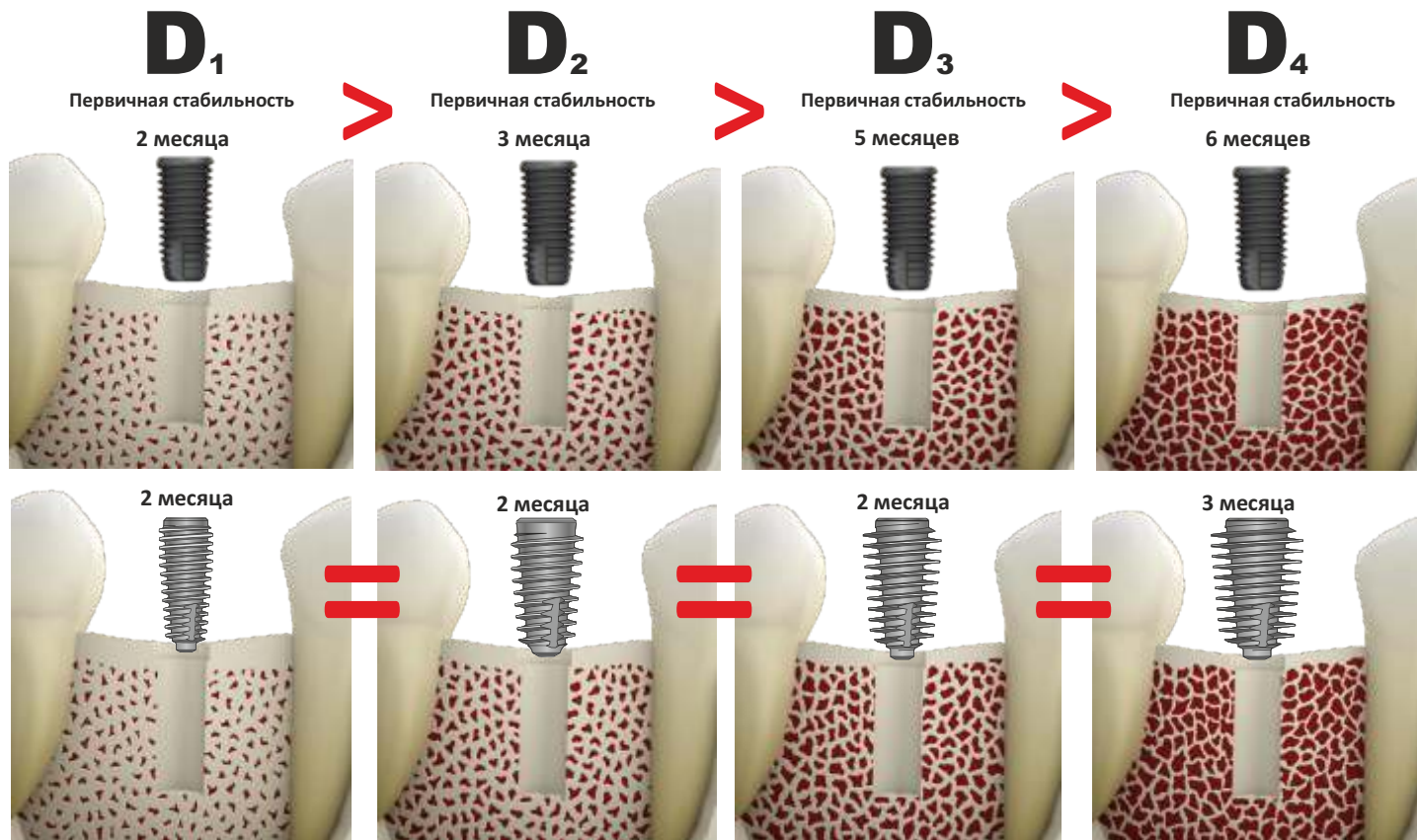

Для имплантации
без костной пластики

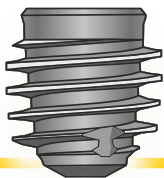

Ø 4,5-5,5 мм
Длина 5,5 мм

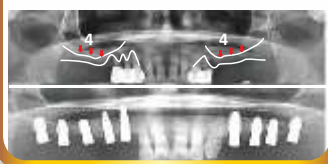
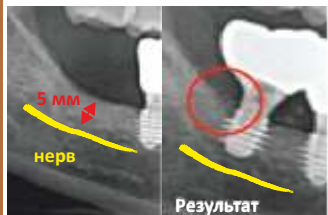

Если высота кости 4 мм, а ширина более 8 мм, можно обойтись без синус-лифтинга за счет использования коротких имплантатов РЕСПЕКТ с большой площадью поверхности

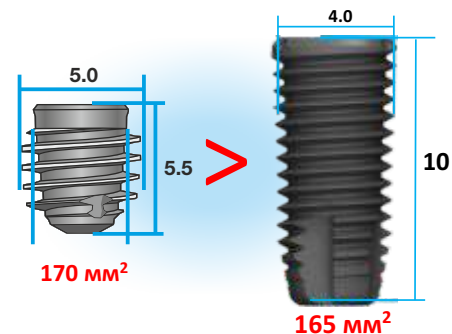
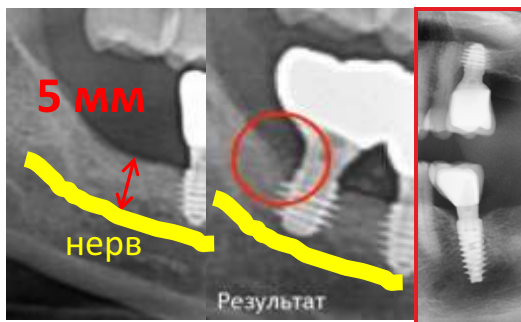
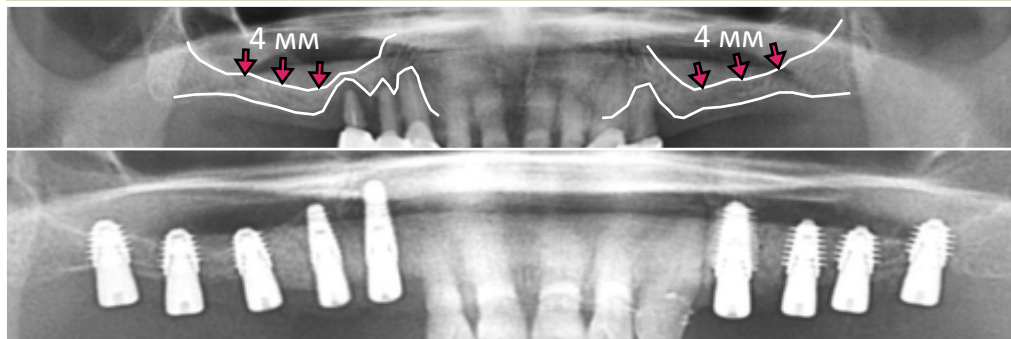

На нижней челюсти сверхкороткие имплантаты Эниридж с большой площадью поверхности позволяют избежать костной пластики и предохраняют от повреждения нерва

Проблема: недостаточная для имплантации высота кости

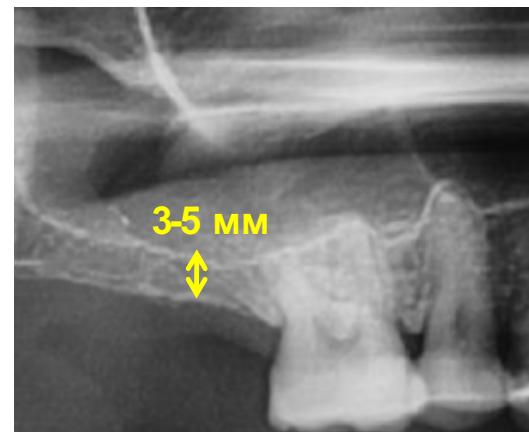

Обычно проводят синус-лифтинг,
но у этой процедуры есть много недостатков!

Осложнения при синус-лифтинге

Перфорация
мембраны
гайморовой пазухи



Проваливание
имплантата в
гайморову пазуху



Закупорка имплантатом
прохода в средний
носовой ход

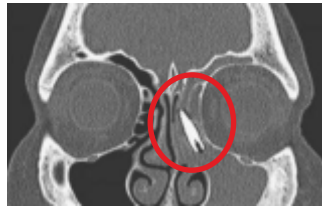

Реабилитация

Возможны
отеки,
боли,
гематомы



Рекомендуется взять
больничный на 6-7 дней

Использование коротких имплантатов позволяет избежать костной пластики и проблем, связанных с ней.

Имплантация ИМПРО РЕСПЕКТ



Установка короткого имплантата РЕСПЕКТ с широкой резьбой **БЕЗ** синус-лифтинга

Установка коронки через 3 - 4 месяца после начала лечения

Имплантация проводится **без синус-лифтинга**.
Через 3 месяца уже можно фиксировать коронку.
1 операция, максимально комфортно и надежно.

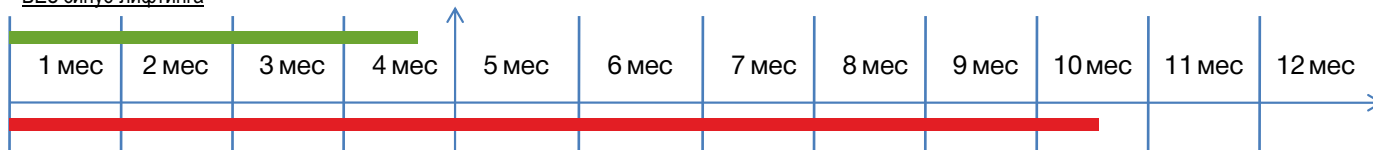
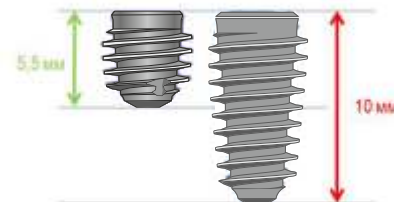

Проводится синус-лифтинг

Установка обычного имплантата

Установка коронки



Обычная имплантация



Сначала проводится синус-лифтинг, через 5-6 месяцев имплантация, и только через 3-4 месяца фиксируется коронка.
2 операции и коронка только через год.

Почему это работает?

Площадь соприкосновения имплантата с костной тканью (BIC) является одним из основных факторов первичной стабилизации. Чем больше площадь, тем больше стабильность [1]. Поэтому короткий имплантат с большой площадью поверхности будет также эффективен, как и длинный имплантат с той же площадью.

Длина имплантата не влияет на его выживаемость при условии достаточной площади поверхности [2]. Соотношение длины имплантата и ортопедической конструкции также не имеет значения при наличии конусного соединения и переключения платформ [3].

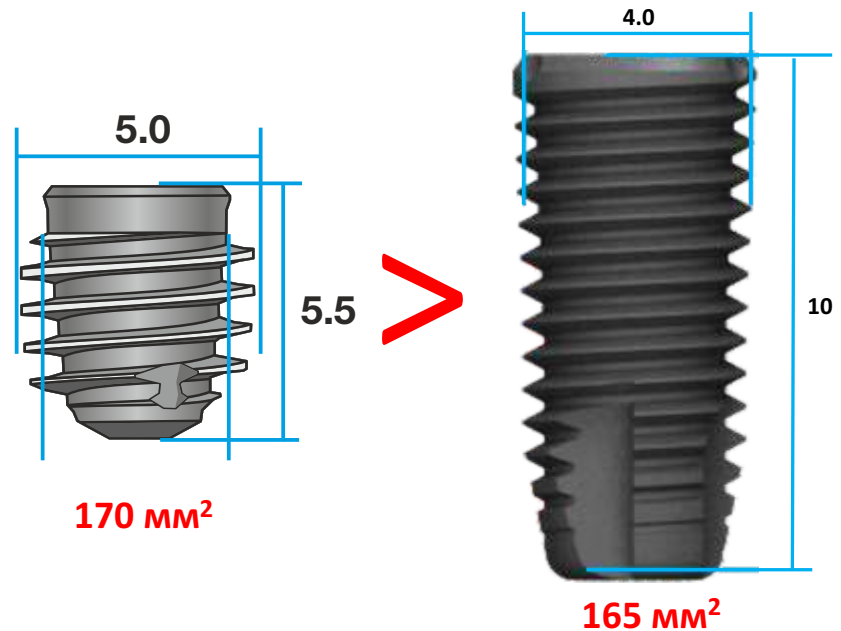

[1] Clin Implant Dent Relat Res. 2006;8(4):218-22. Scarano A., Degidi M. Lezzi G. Petrone G., Piattelli A. Correlation between implant stability quotient and bone-implant contact: a retrospective histological and histomorphometrical study of seven titanium implants retrieved from humans.

[2] AAP | Los Angeles, CA | Sept. 29-Oct. 2, 2012 Dragan, I.F. • Chuang, S.K. • McKenna, M. • Urdaneta R.A. Comparison Of Crestal Bone Level Changes Surrounding Five, Six, And Eight Millimeter Long Platform-Switching Implants

[3] Journal of Prosthetic Dentistry, Vol 98, Issue 1, July 2007, Pages 1-5 Schulte, J., Flores, A., Weed, M., Crown-to-implant ratios of single tooth implant-supported restorations.

Установка имплантата заняла 10 минут (без разрезов и швов). Через 3 месяца были сняты слепки и зафиксирована постоянная коронка. Через 5 лет наблюдается стабильный результат.

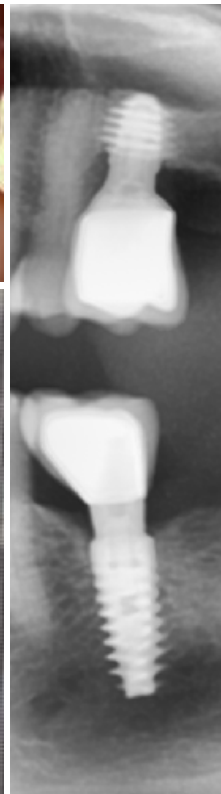
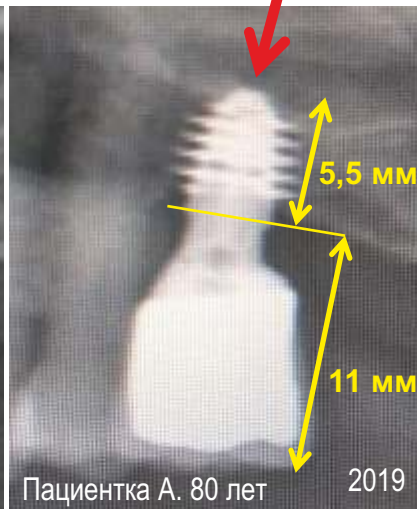
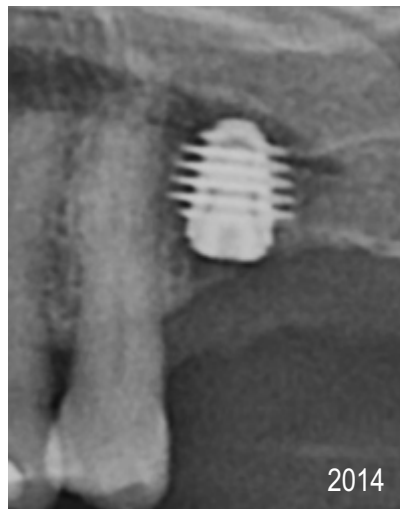
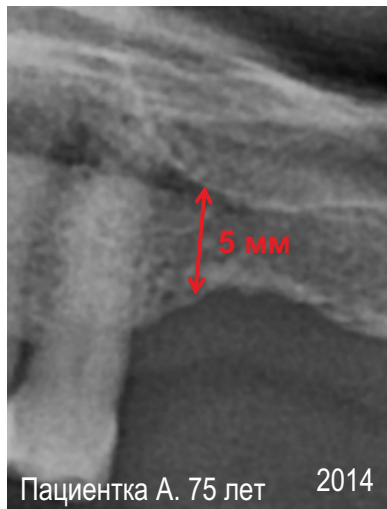
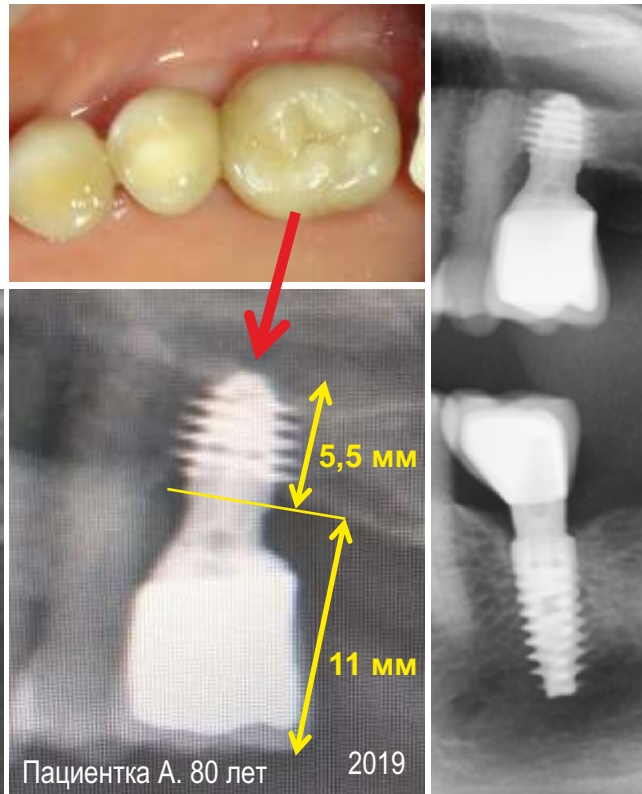

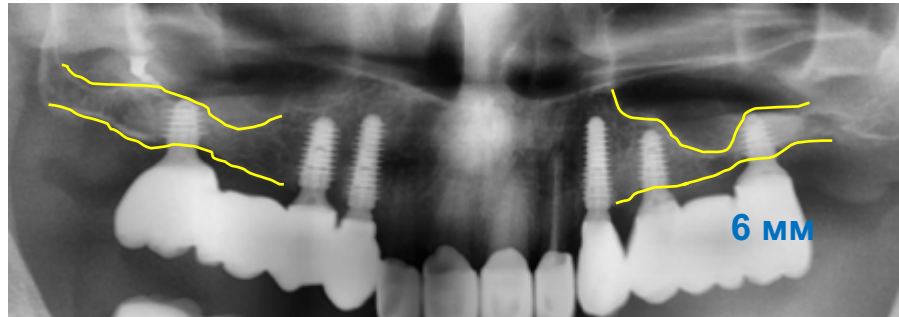
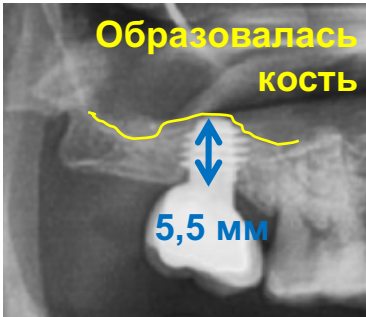
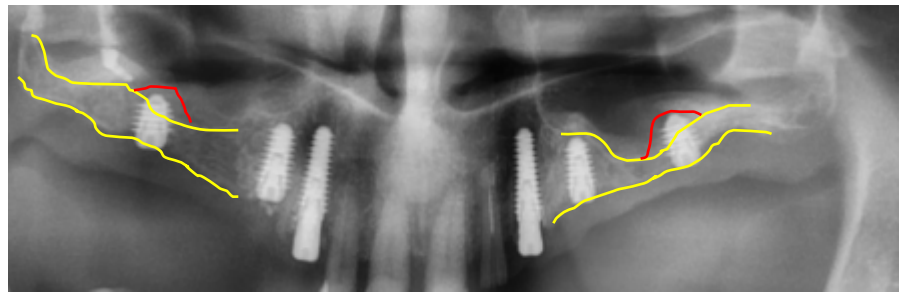
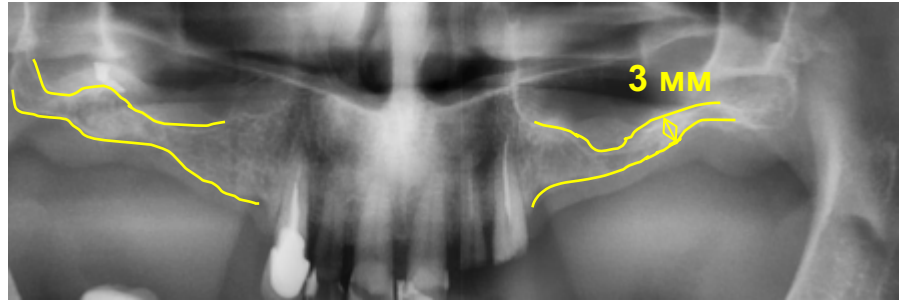
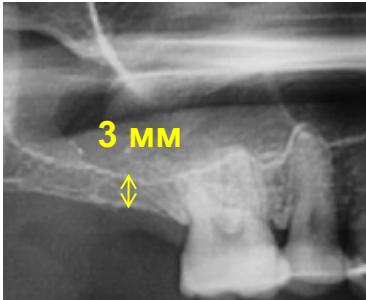

Сверхширокие имплантаты ИМПРО РЕСПЕКТ

1) Одномоментная имплантация в широкую лунку с большим дефектом



2) Повторная имплантация сразу после удаления несостоятельного имплантата



3) Немедленная нагрузка в очень мягкой кости



Преимущества:

- 1) Уменьшение хирургических этапов и значительное ускорение лечения
- 2) Минимизация травмы, предотвращение убыли кости
- 3) Формирование большего объема костной ткани и обеспечение долговременного результата

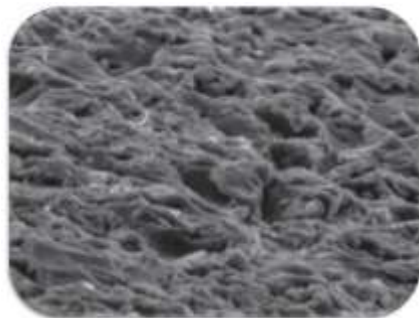

**Поверхность RBM
обычного имплантата**

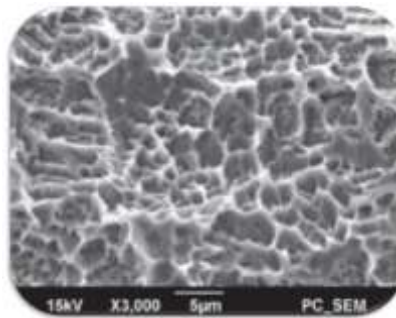

**Поверхность SuperH
у ИМПРО**

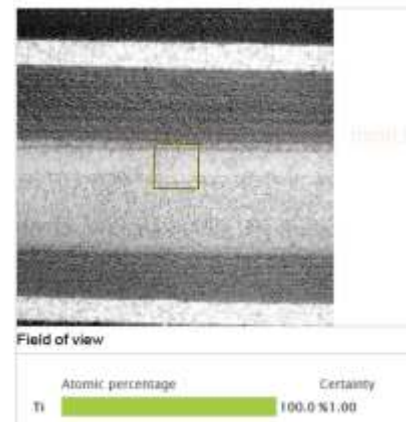

Поверхность SuperH – это уникальная поверхность, которая ускоряет и улучшает интеграцию имплантата в кости, благодаря технологии двойного трехмерного протравливания и 10-ступенчатой процедуре очистки. Трехмерная микрошероховатость и 100% чистый титановый сплав позволяют создать благоприятные условия для остеоинтеграции. Научные исследования показывают больший процент образования кости по сравнению с другими поверхностями (RBM, SLA).

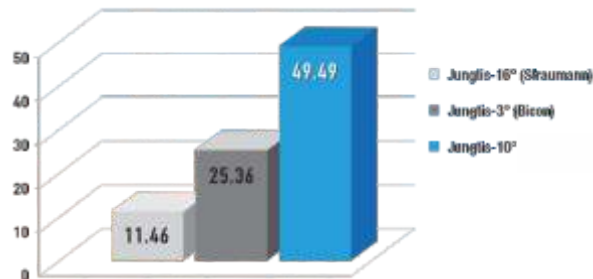

У имплантатов РЕСПЕКТ сверхпрочное конусное соединение между имплантатом и опорной структурой (абатментом). Благодаря этому фиксирующая конструкция винта никогда не раскручивается и коронки или мосты не выпадают. За 10 лет не зафиксировано ни одного случая раскручивания винта (при условии полной посадки конуса).

Как правильно выбрать имплантат?

Объясню на примере выбора транспортных средств

Когда Вам надо добраться до соседнего магазина (хорошая кость) - Вы спокойно можете прийти до него пешком или доехать на велосипеде. Это простая имплантация и доступная процедура (IMPRO LIGHT)



Простая
стандартная
имплантация

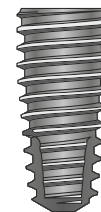

Когда Вам надо добраться из Москвы в Санкт-Петербург - пешком добраться намного сложнее. Можно доехать на машине, на поезде или самолете. Можно, конечно пойти пешком, но доберетесь ли? Это имплантация средней сложности - можно выбрать несколько почти равноценных вариантов (IMPRO IMPLANTEM, DEEP THREAD)



Имплантация
средней
сложности

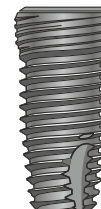

На большие расстояния (узкий гребень), например из Москвы в Хабаровск, лучше лететь на самолете (8 часов) – «расщепление». У Вас, конечно, есть вариант подешевле (аугментация костными блоками)- 7 дней на поезде, но комфортнее и намного быстрее все-таки на самолете. Это технология IMPRO RESPECT

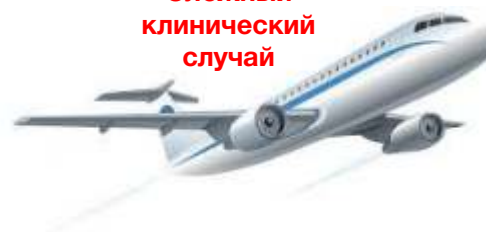

Сложный
клинический
случай

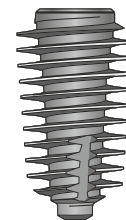

НЕСЪЕМНЫЕ КОНСТРУКЦИИ НА ИМПЛАНТАТАХ



Оптимальное распределение имплантатов

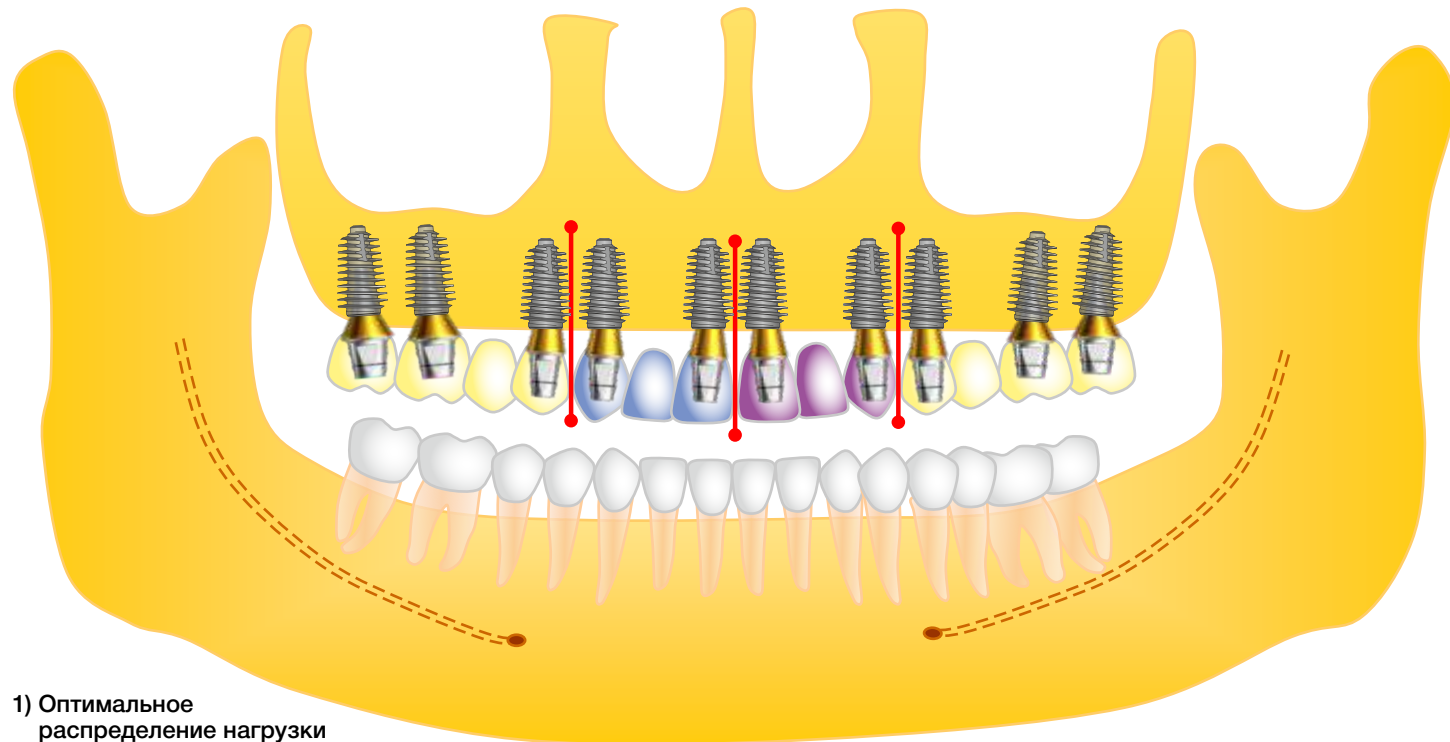

- 1) Оптимальное распределение нагрузки
- 2) Ремонтопригодность
- 3) Высокая эстетика
- 4) В переднем отделе безметалловая керамика, в боковых м/к

**10 ИМПЛАНТАТОВ – 14 ЗУБОВ
4 МОСТОВИДНЫХ КОНСТРУКЦИИ**

Самый оптимальный вариант

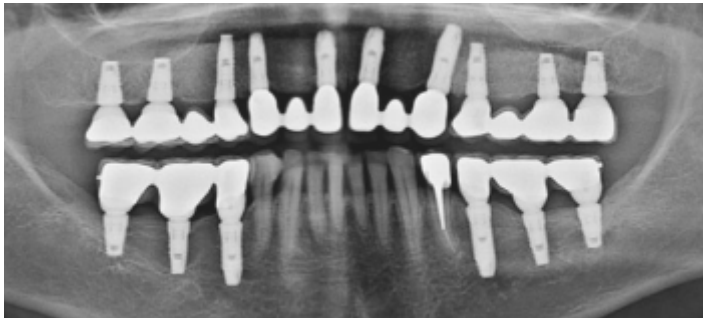

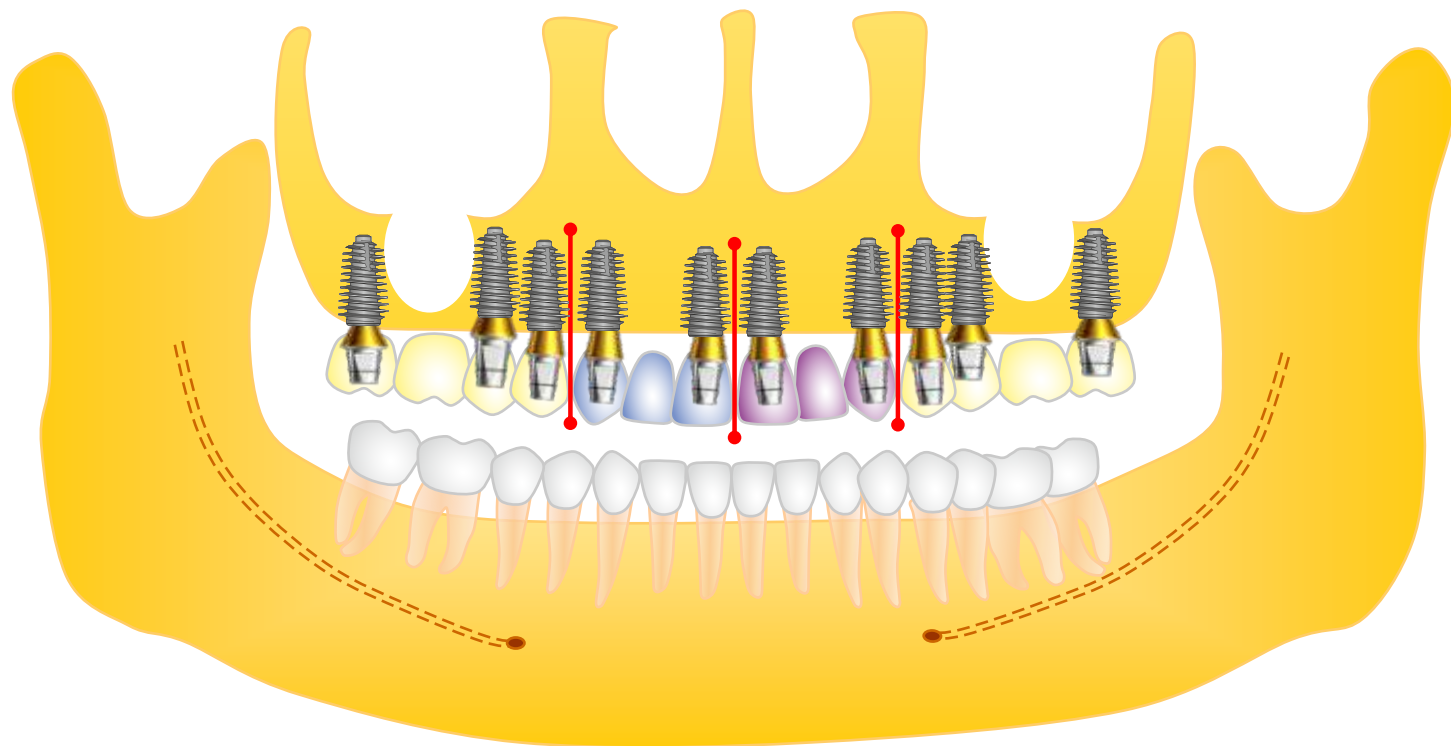

**10 ИМПЛАНТАТОВ – 14 ЗУБОВ
4 МОСТОВИДНЫХ КОНСТРУКЦИИ**

**Чтобы избежать
синус - лифтинга**

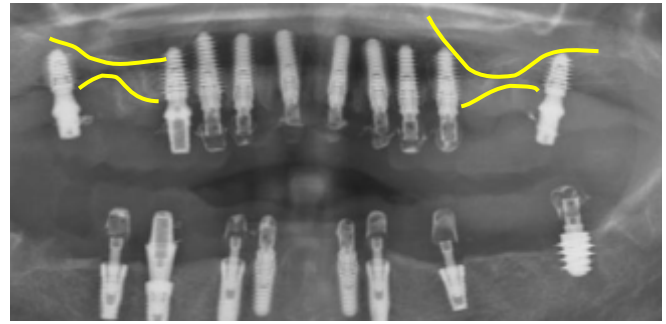
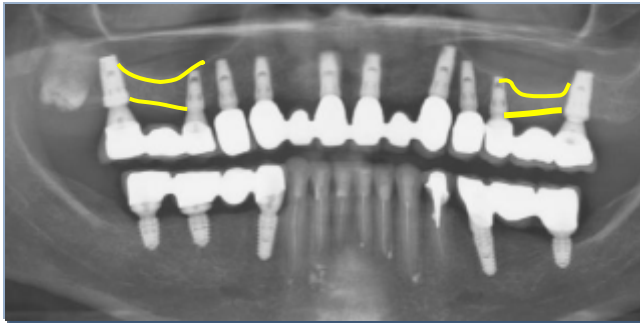
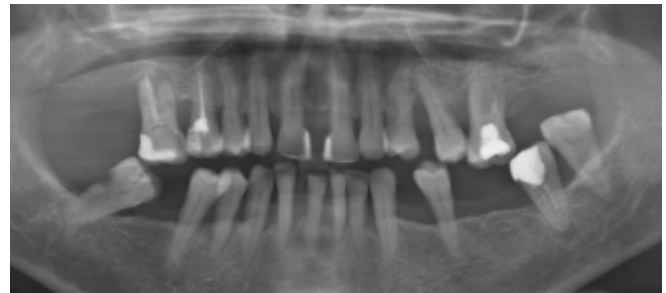

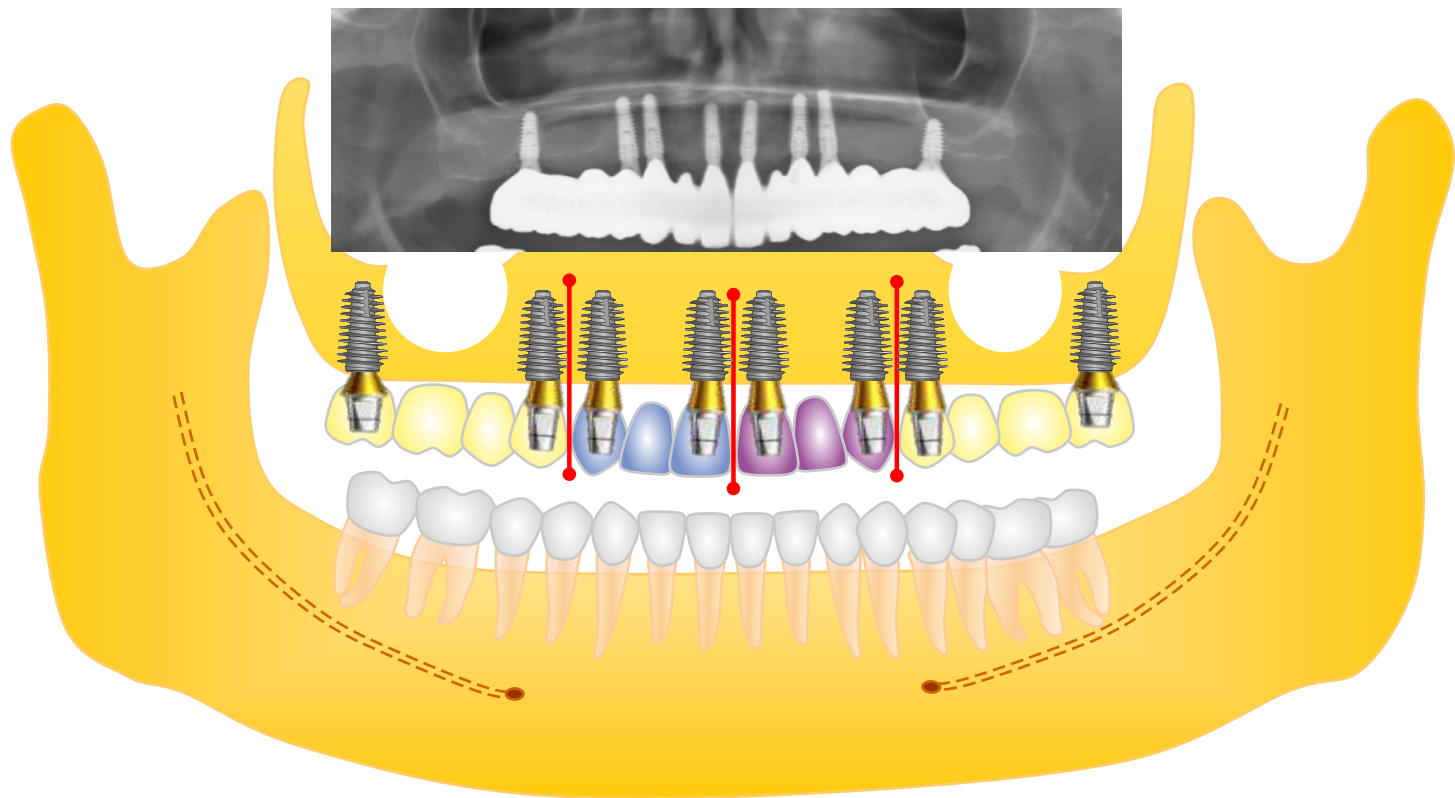

**8 ИМПЛАНТАТОВ – 14 ЗУБОВ
4 МОСТОВИДНЫХ КОНСТРУКЦИИ**

**Только при
благоприятном прикусе**

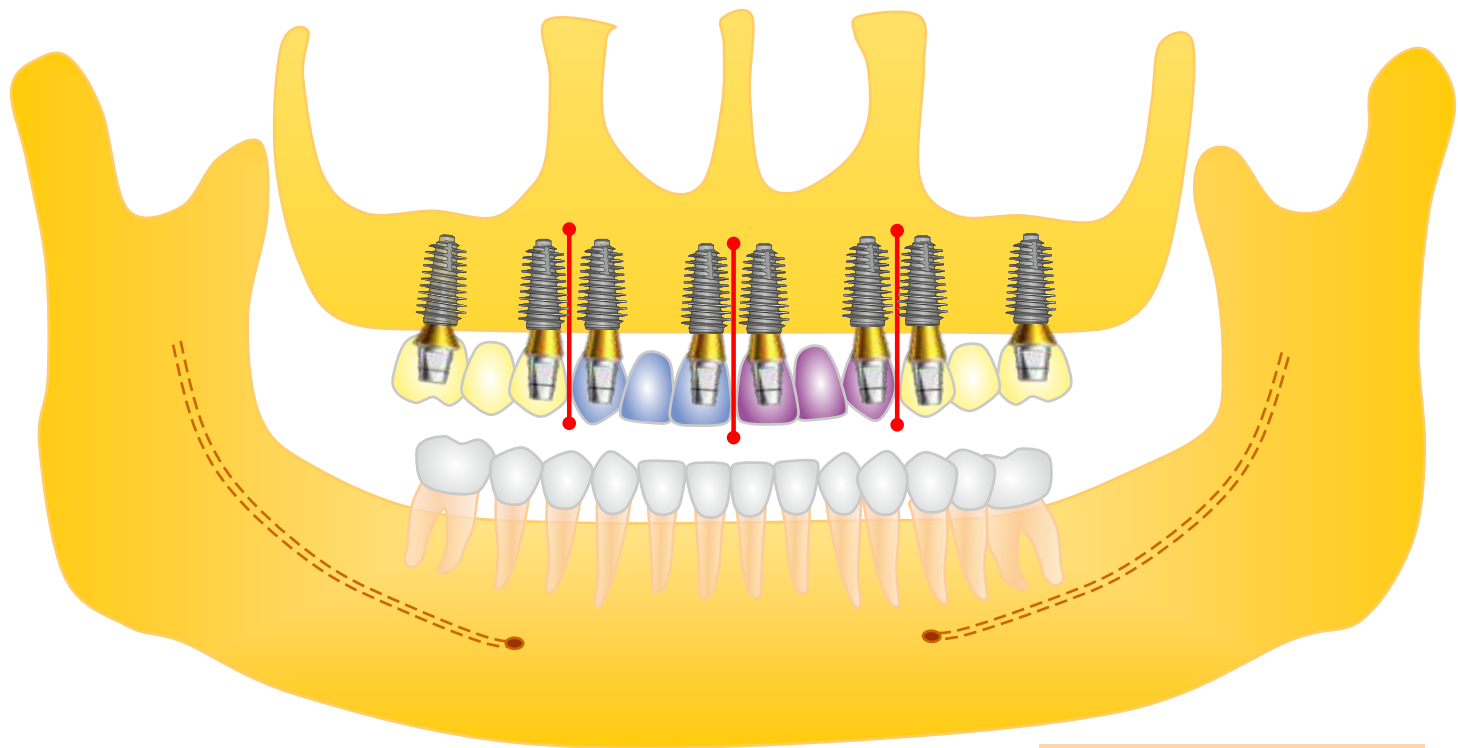

**8 ИМПЛАНТАТОВ – 12 ЗУБОВ
4 МОСТОВИДНЫХ КОНСТРУКЦИИ**

**При отсутствии
антагонистов в
области 7 зубов**

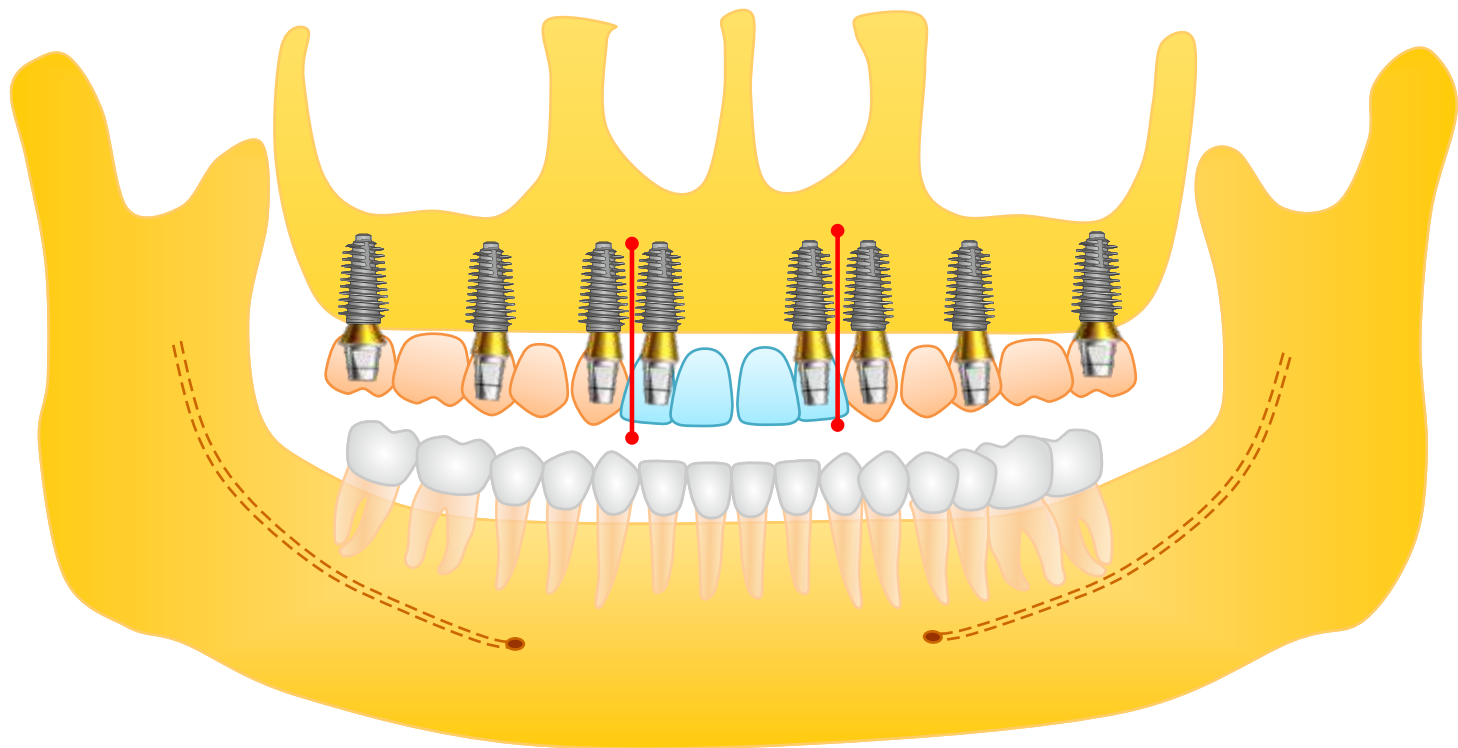

**8 ИМПЛАНТАТОВ - 14 ЗУБОВ
3 МОСТОВИДНЫХ КОНСТРУКЦИИ**

При невозможности установить
имплантаты в области
центральных резцов

Клинический пример



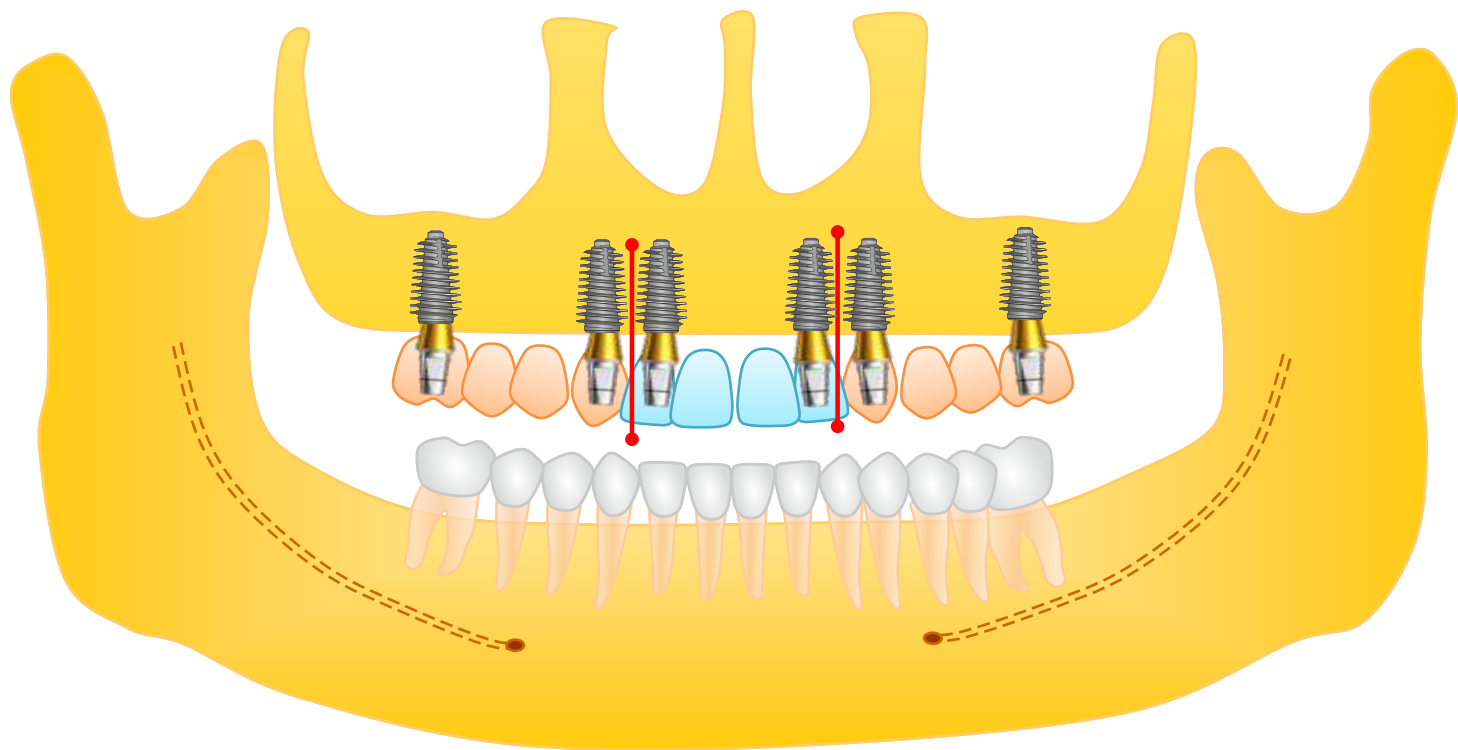

**6 ИМПЛАНТОВ - 12 ЗУБОВ
3 МОСТОВИДНЫХ КОНСТРУКЦИИ**

Только при благоприятном
прикусе и при отсутствии
антагонистов в области 7 зубов

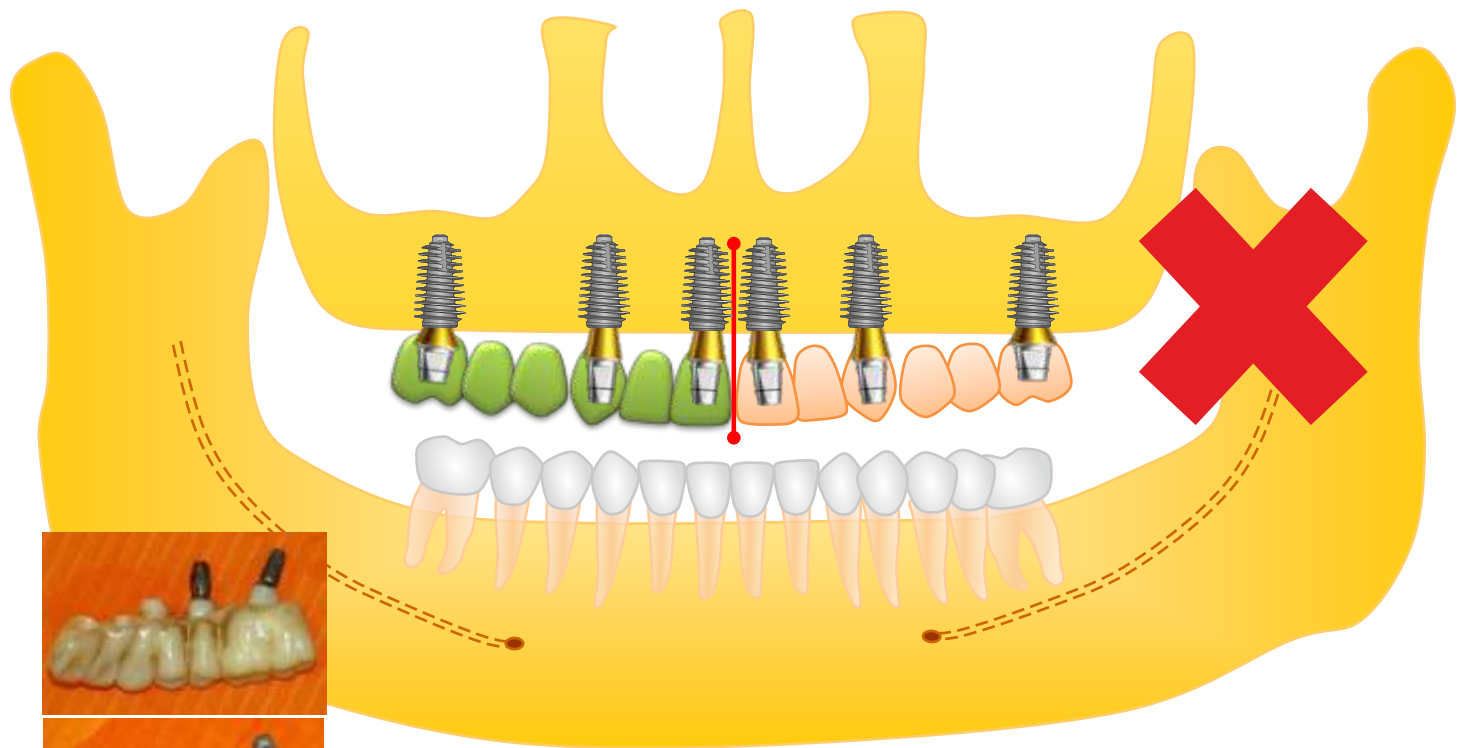

**6 ИМПЛАНТОВ – 12 ЗУБОВ
2 МОСТОВИДНЫХ КОНСТРУКЦИИ**

**Не рекомендуется, особенно
при бруксизме и других
нарушениях прикуса**

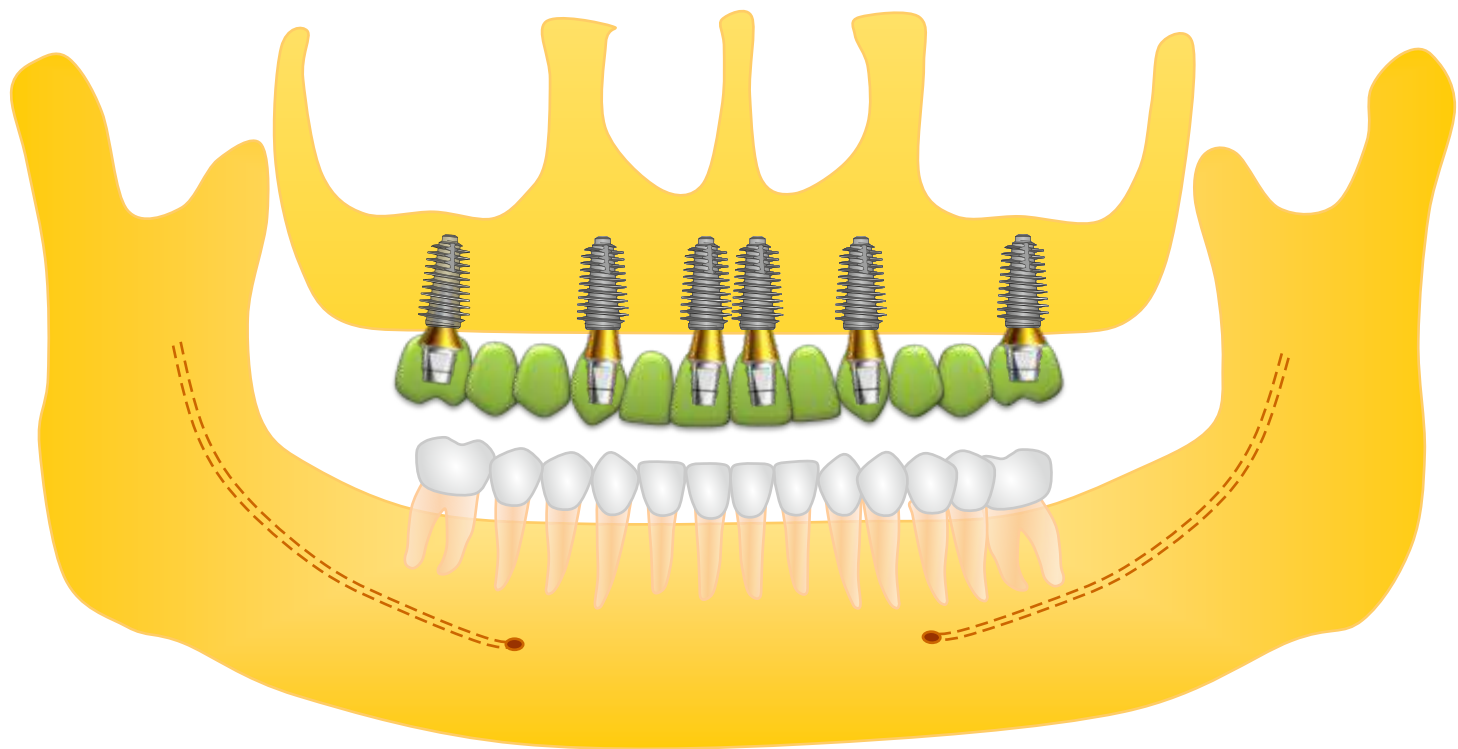

**6 ИМПЛАНТАТОВ – 12 ЗУБОВ
ЦЕЛЬНАЯ КОНСТРУКЦИЯ**

Рекомендуется каркас из
оксида циркония или
металлокомпозит

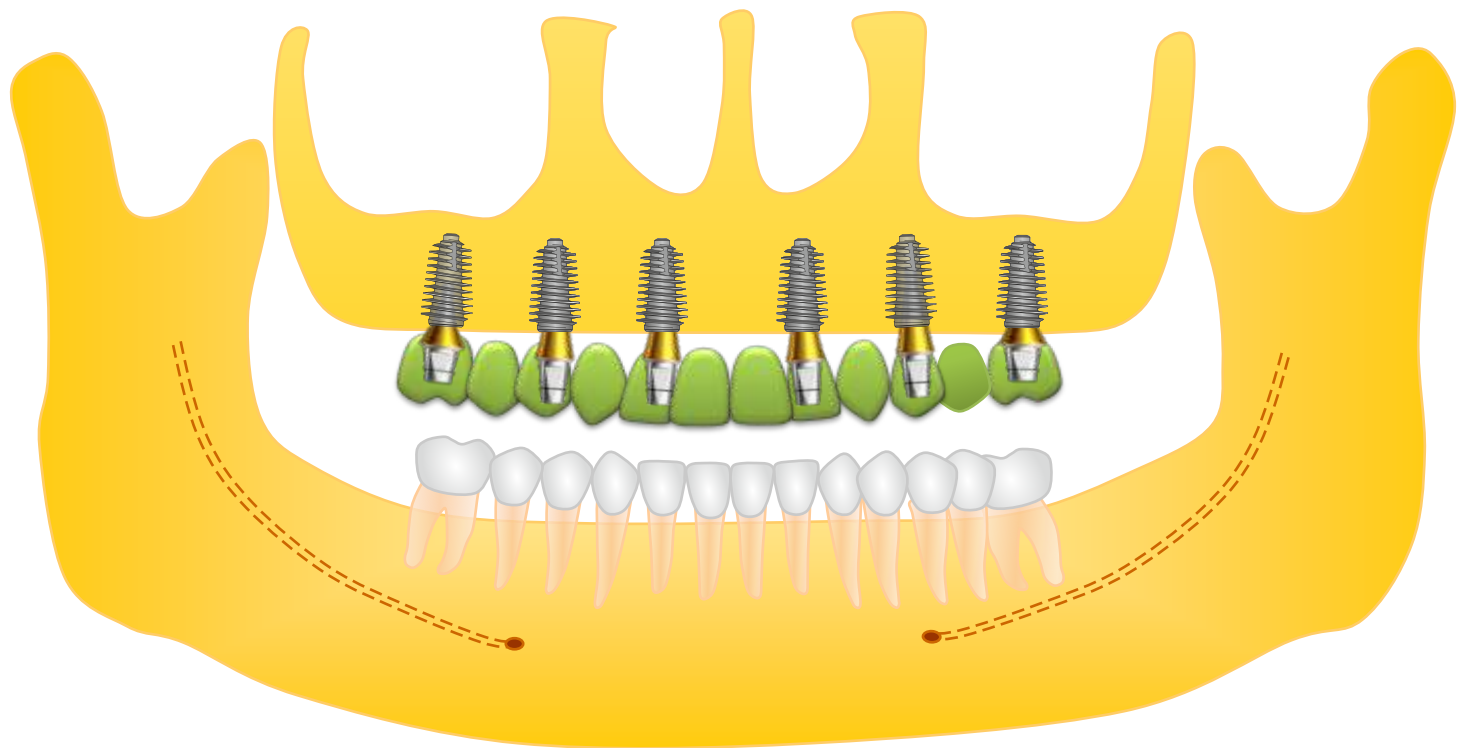

**6 ИМПЛАНТАТОВ – 12 ЗУБОВ
ЦЕЛЬНАЯ КОНСТРУКЦИЯ**

**Рекомендуется каркас из
оксида циркония или
металлокомпозит**

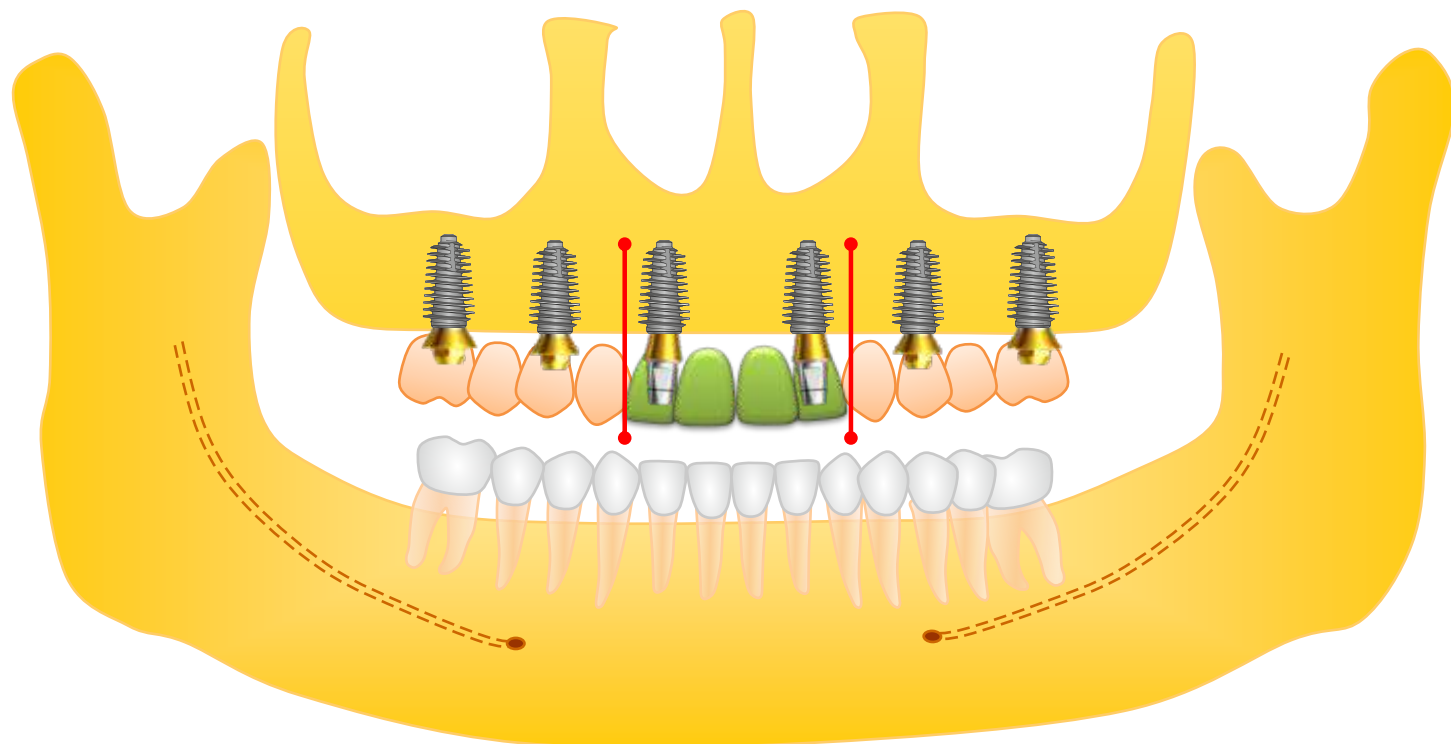

Рекомендуется винтовая
фиксация на мульти-юнит
абатментах

**6 ИМПЛАНТОВ – 12 ЗУБОВ
3 МОСТОВИДНЫХ КОНСТРУКЦИИ
С КОНСОЛЯМИ**

НЕ рекомендуется при
наличии бруксизма и других
нарушениях прикуса

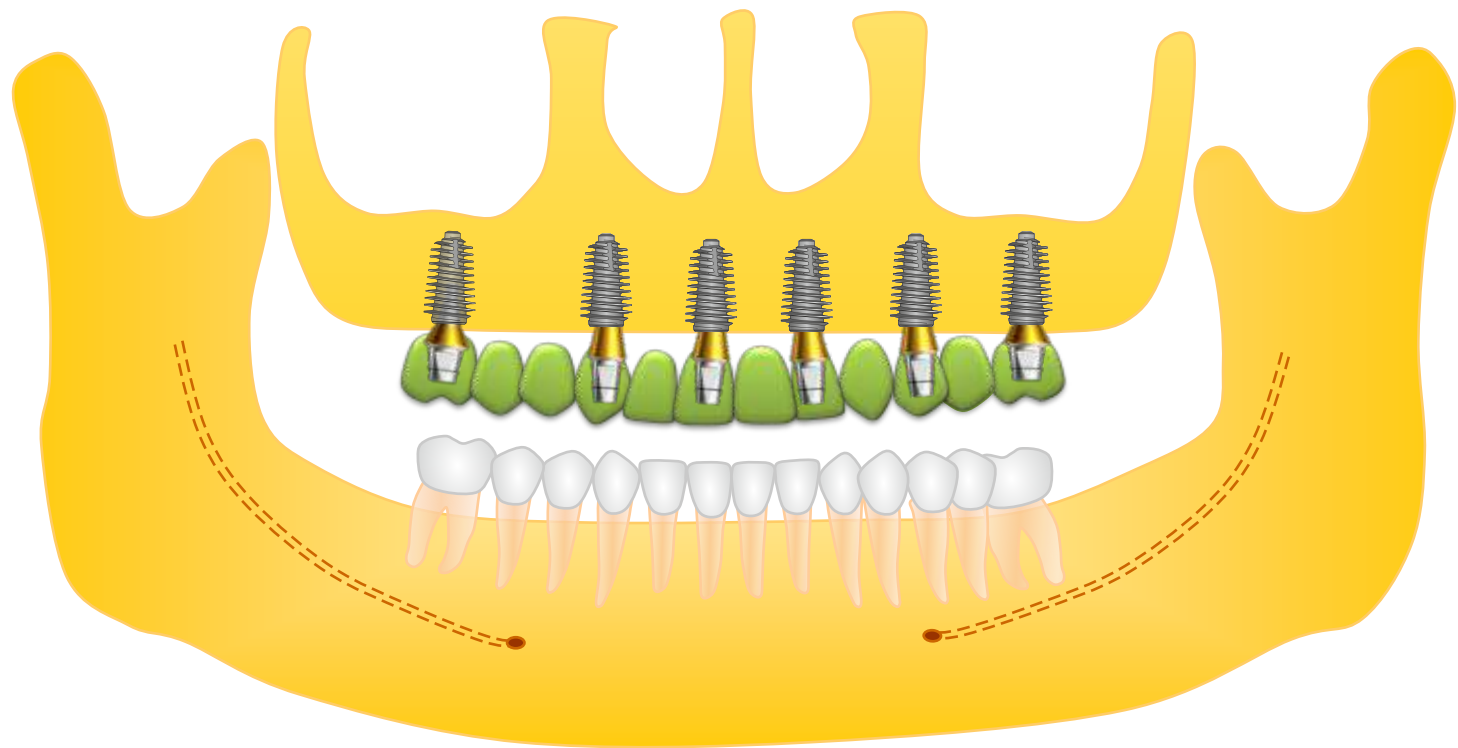

Несимметричное
расположение имплантатов
возможно

6 ИМПЛАНТАТОВ – 12 ЗУБОВ
ЦЕЛЬНАЯ КОНСТРУКЦИЯ

Рекомендуется каркас из
оксида циркония или
металлокомпозит

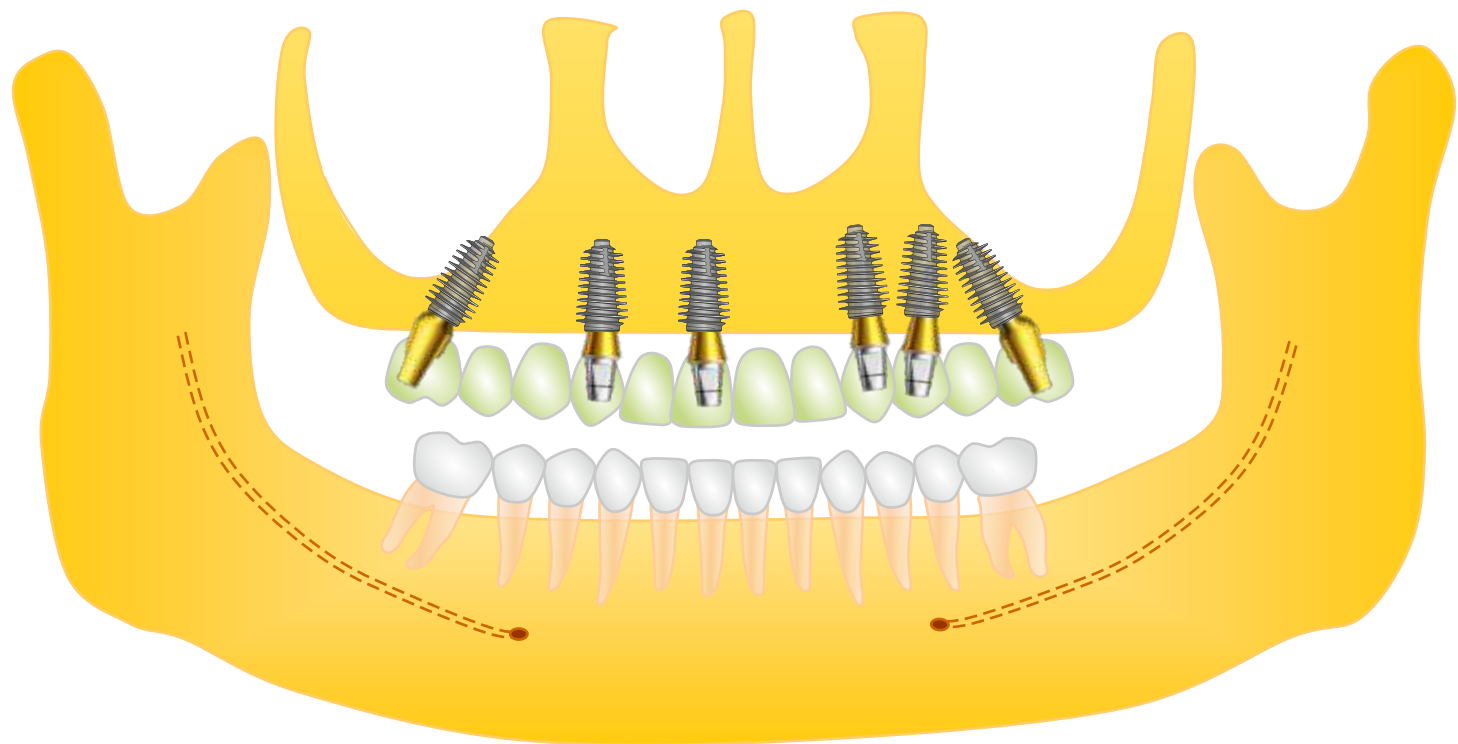

Возможна винтовая
фиксация к мульти-юнит
абатментам

6 ИМПЛАНТАТОВ – 12 ЗУБОВ
ЦЕЛЬНАЯ КОНСТРУКЦИЯ

Расположение под углом
чтобы избежать синус-
лифтинга

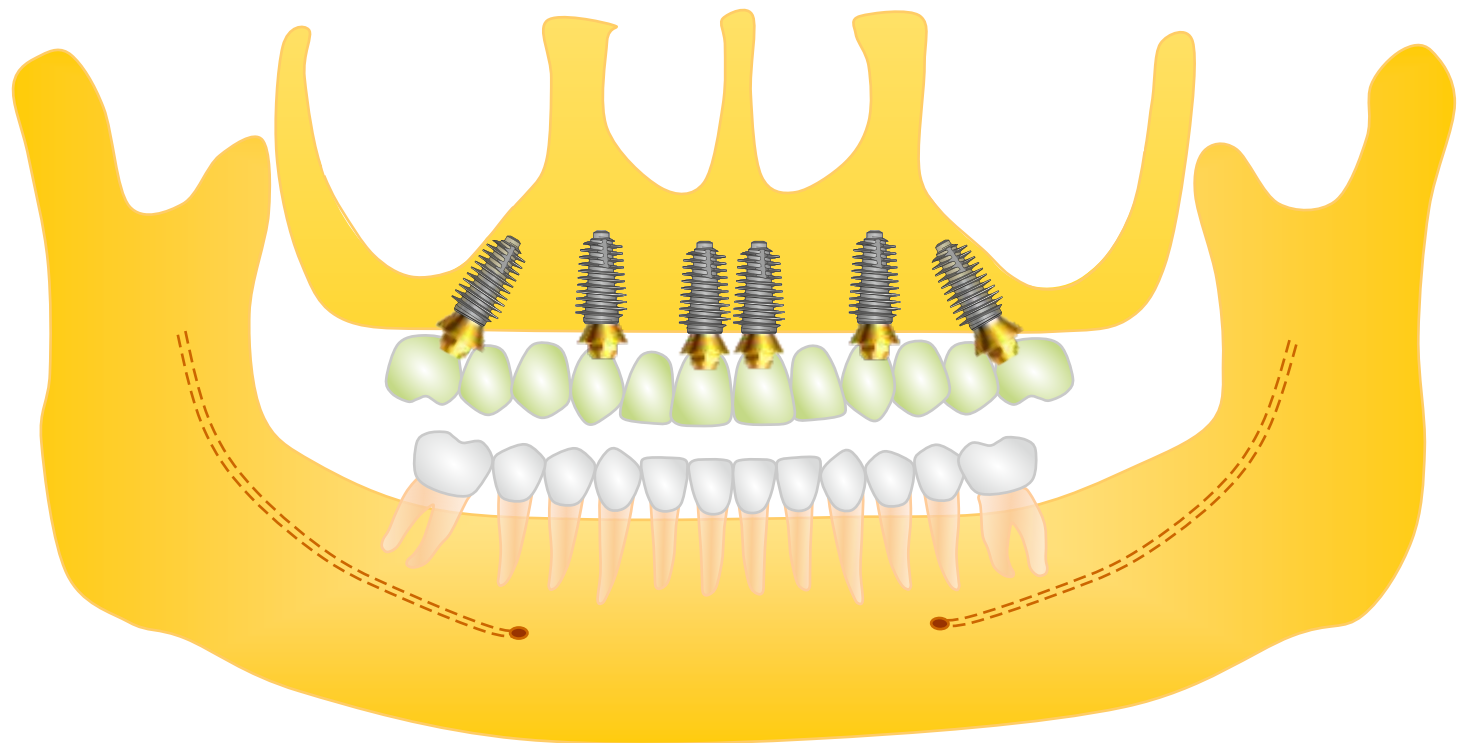

Рекомендуется винтовая
фиксация на мульти-юнит
абатментах

6 ИМПЛАНТАТОВ – 12 ЗУБОВ
ЦЕЛЬНАЯ КОНСТРУКЦИЯ

**Расположение под углом
чтобы избежать синус-
лифтинга**

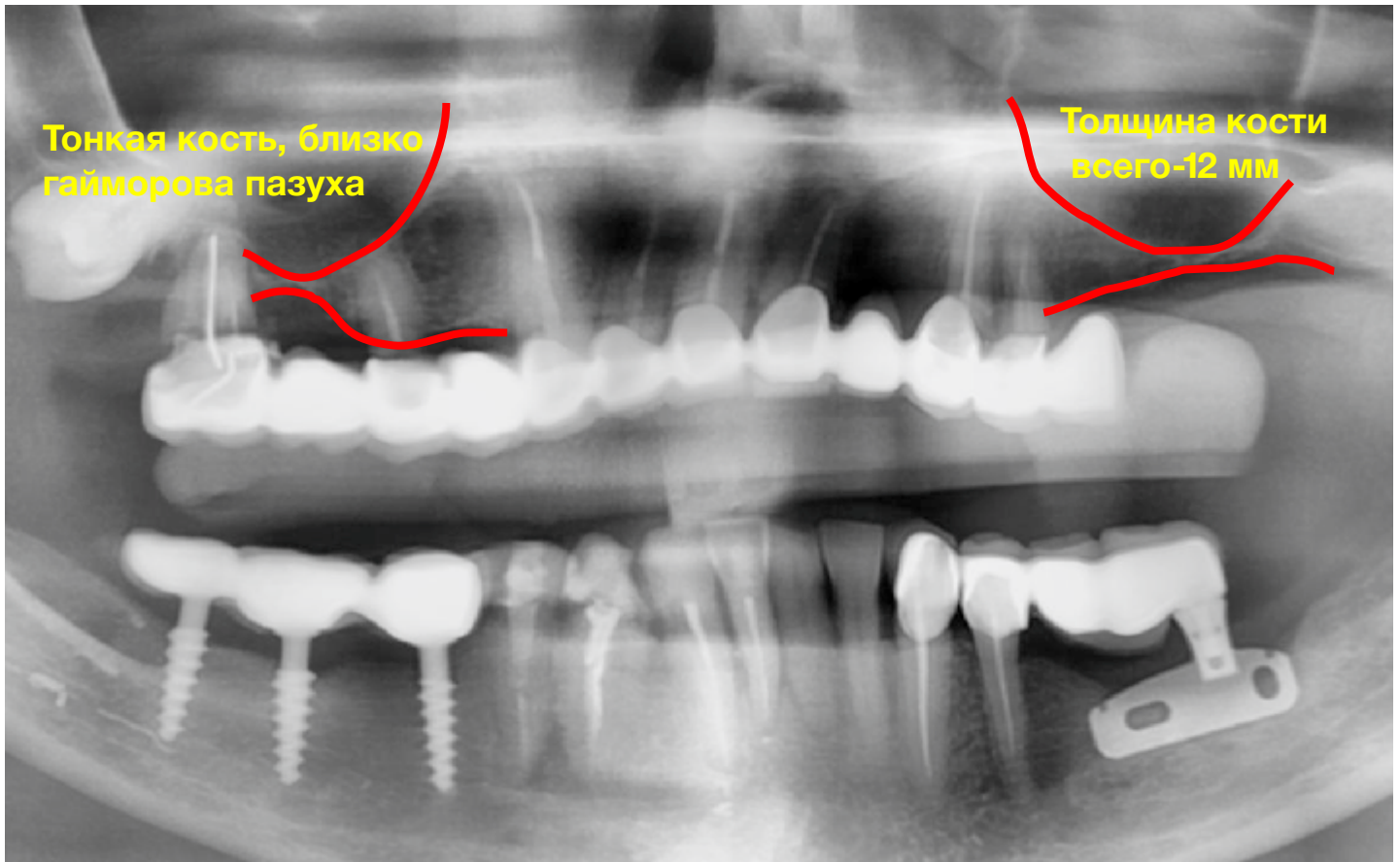

Виртуальное цифровое планирование

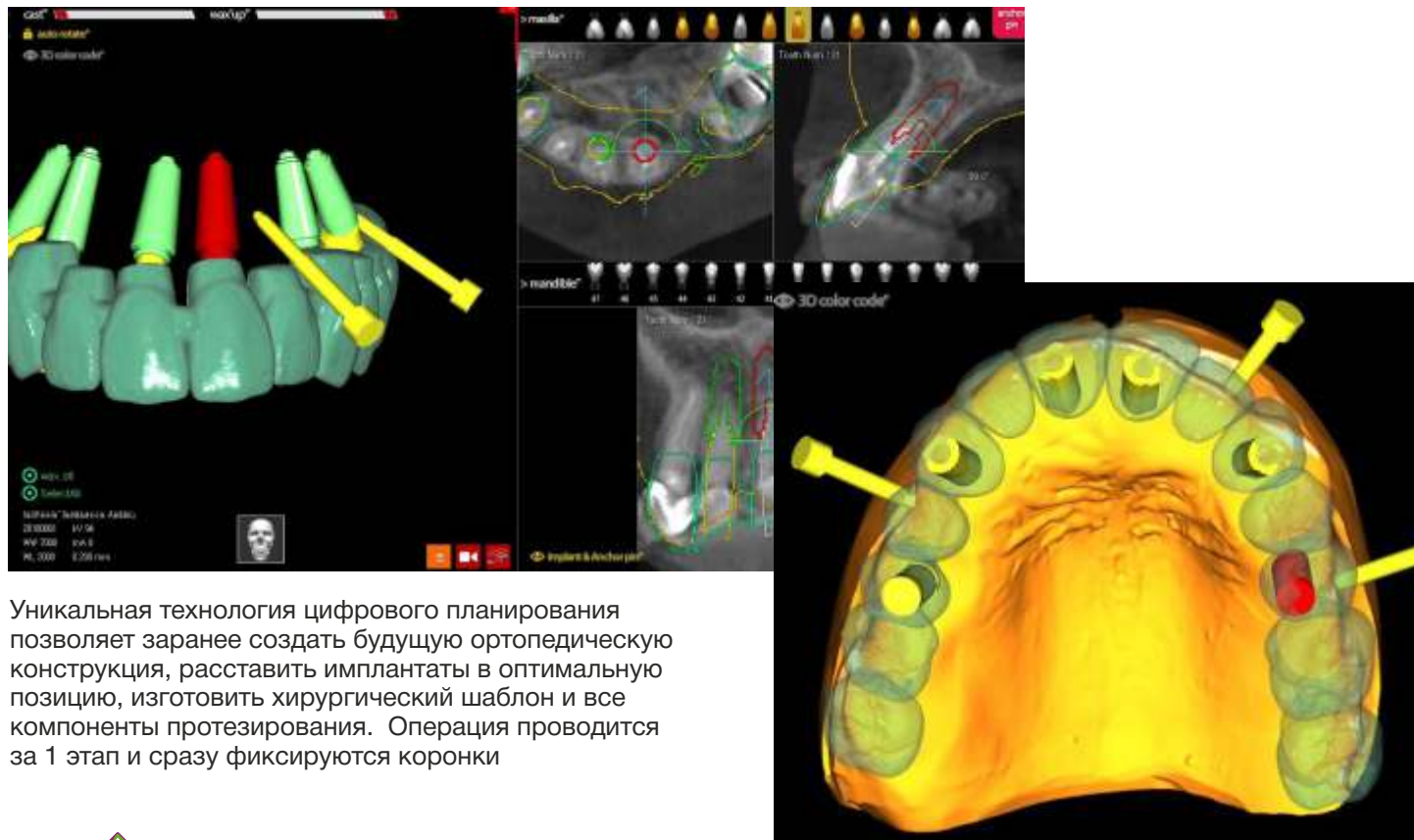

Уникальная технология цифрового планирования позволяет заранее создать будущую ортопедическую конструкцию, расставить имплантаты в оптимальную позицию, изготовить хирургический шаблон и все компоненты протезирования. Операция проводится за 1 этап и сразу фиксируются коронки

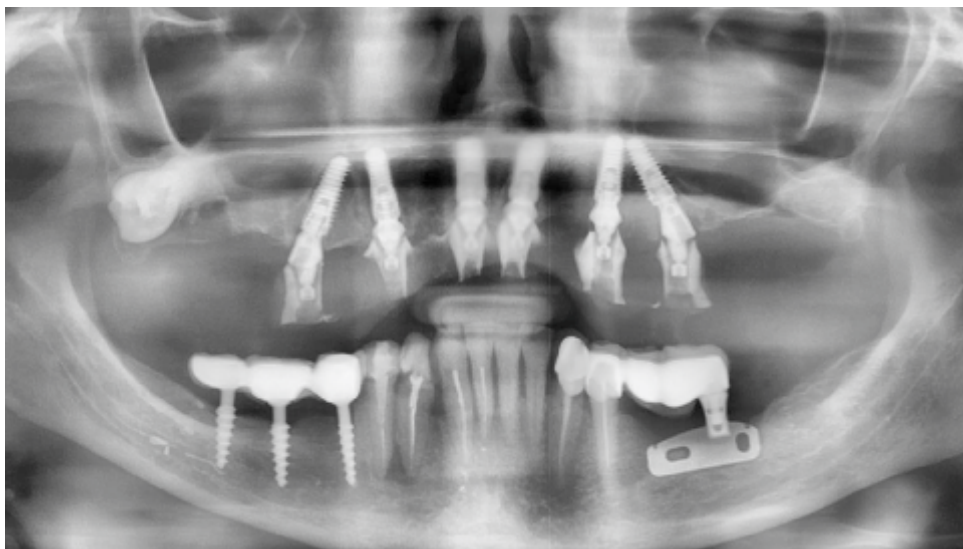

Благодаря хирургическому шаблону вся операция имплантации вместе с установкой постоянных абатментов и временных коронок заняла всего 1,5 часа.

Пациент ушел с временными коронками, а через 3 месяца они были заменены на постоянные. Без использования хирургического шаблона таких результатов достичь просто невозможно

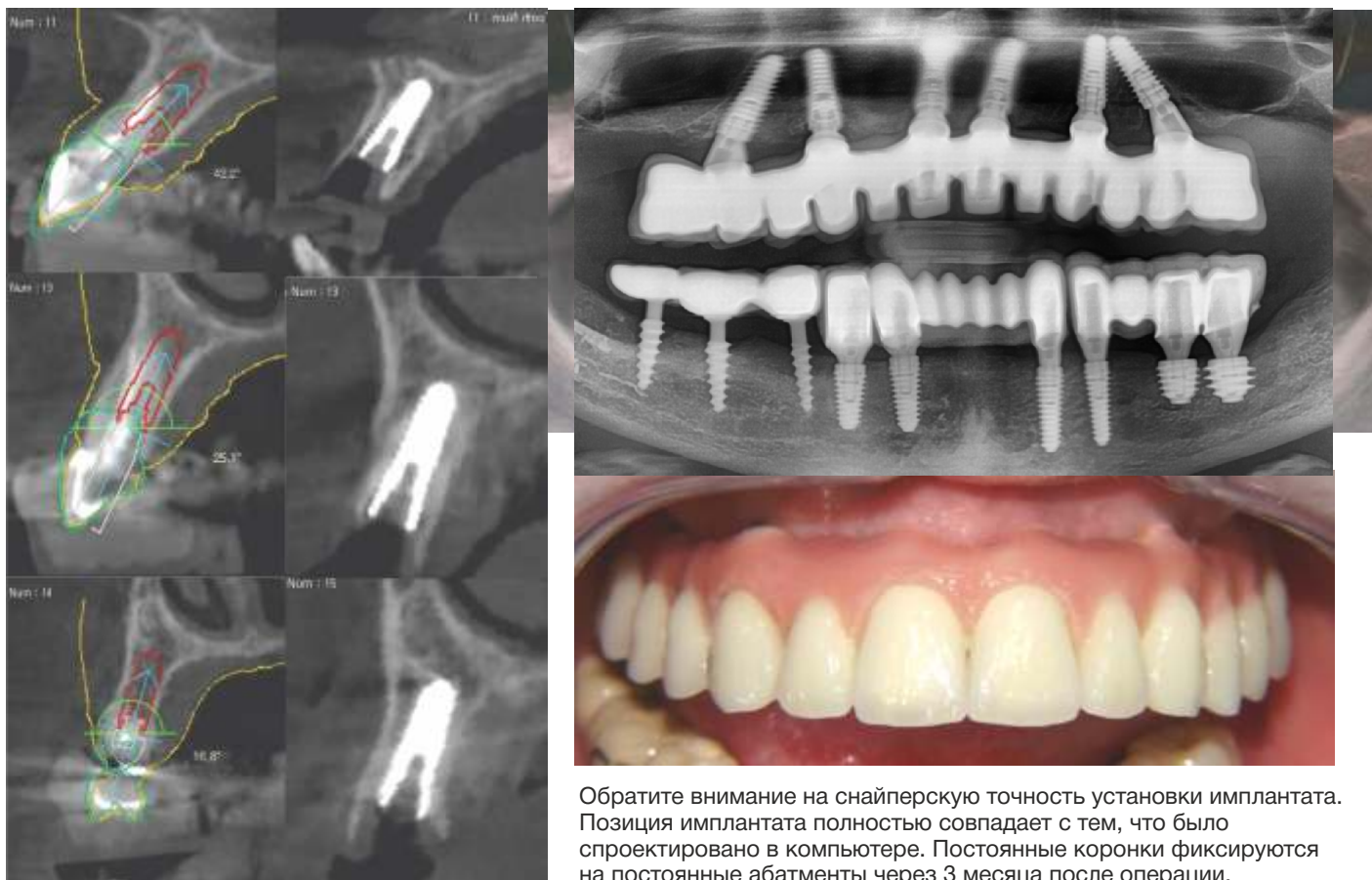

Обратите внимание на снайперскую точность установки имплантата. Позиция имплантата полностью совпадает с тем, что было спроектировано в компьютере. Постоянные коронки фиксируются на постоянные абатменты через 3 месяца после операции.

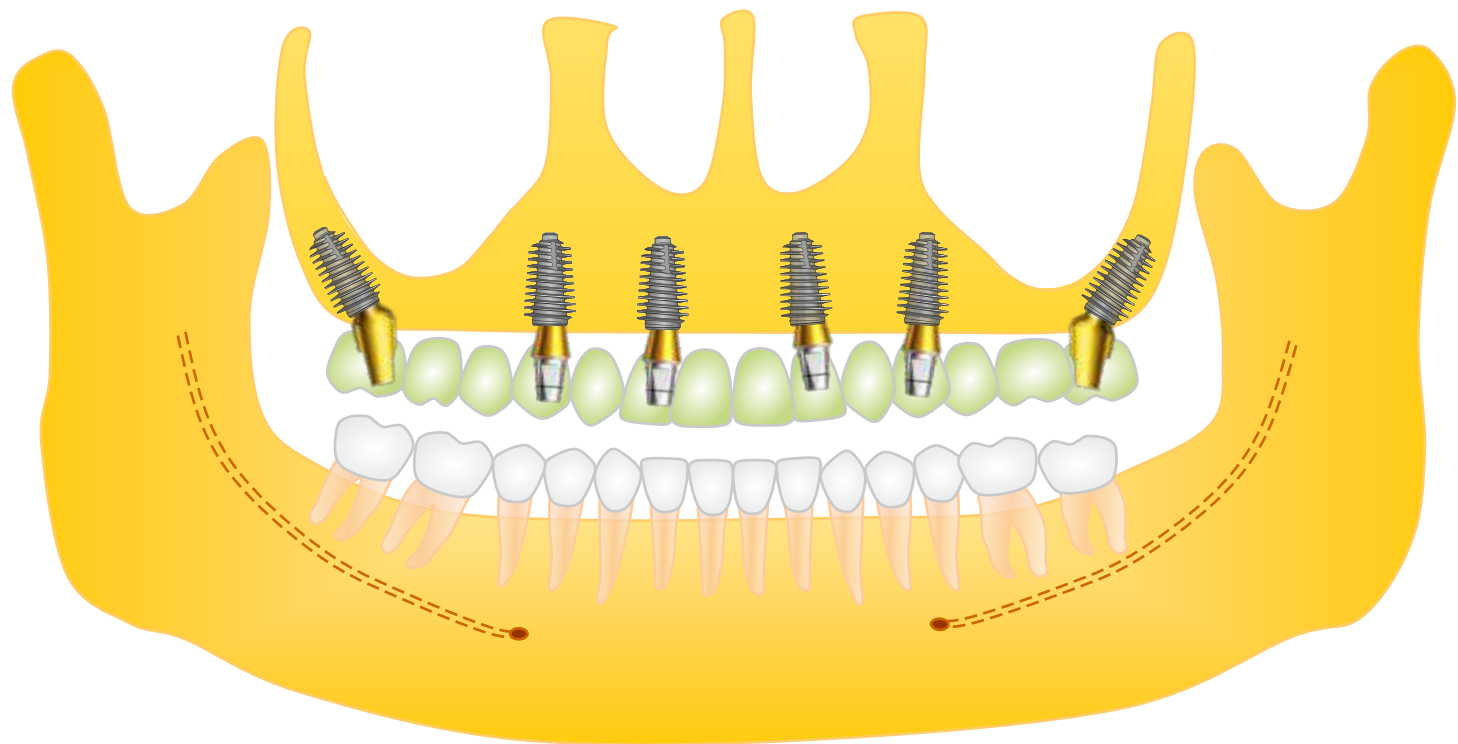

Возможна винтовая
фиксация к мульти-юнит
абатментам

6 ИМПЛАНТАТОВ – 14 ЗУБОВ
ЦЕЛЬНАЯ КОНСТРУКЦИЯ

Установка в бугры верхней
челюсти под углом чтобы
избежать синус-лифтинга

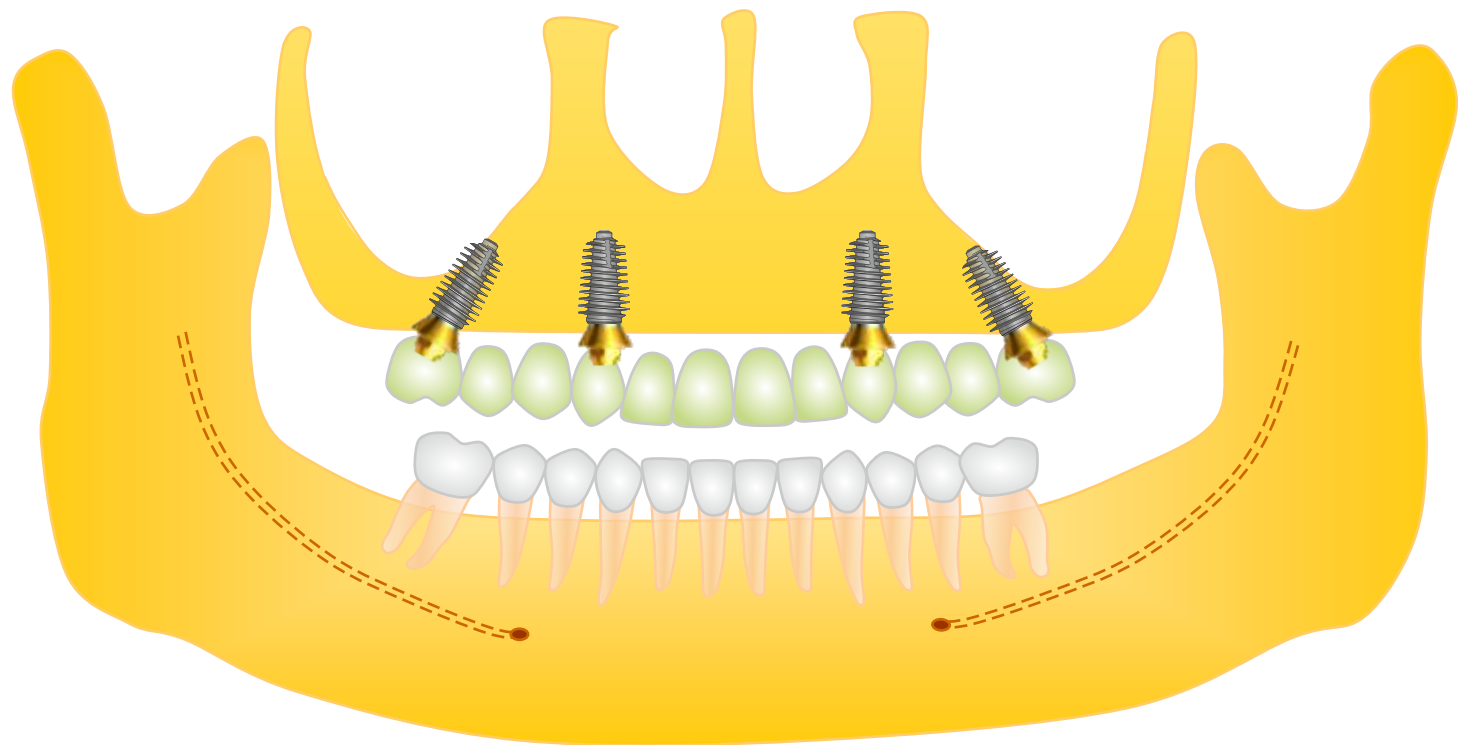

Рекомендуется винтовая
фиксация на мульти-юнит
абатментах

4 ИМПЛАНТАТА – 12 ЗУБОВ
ЦЕЛЬНАЯ КОНСТРУКЦИЯ

Каркас из оксида циркония или
металлокомпозит



- Используется искусственная десна
- Требуется достаточно костной ткани для установки длинных имплантатов
- Каркас из оксида циркония или металло-композит
- Ежедневное использование ирригатора



НЕСТАНДАРТНЫЙ ВАРИАНТ РАСПРЕДЕЛЕНИЯ ИМПЛАНТАТОВ НА ВЕРХНЕЙ ЧЕЛЮСТИ

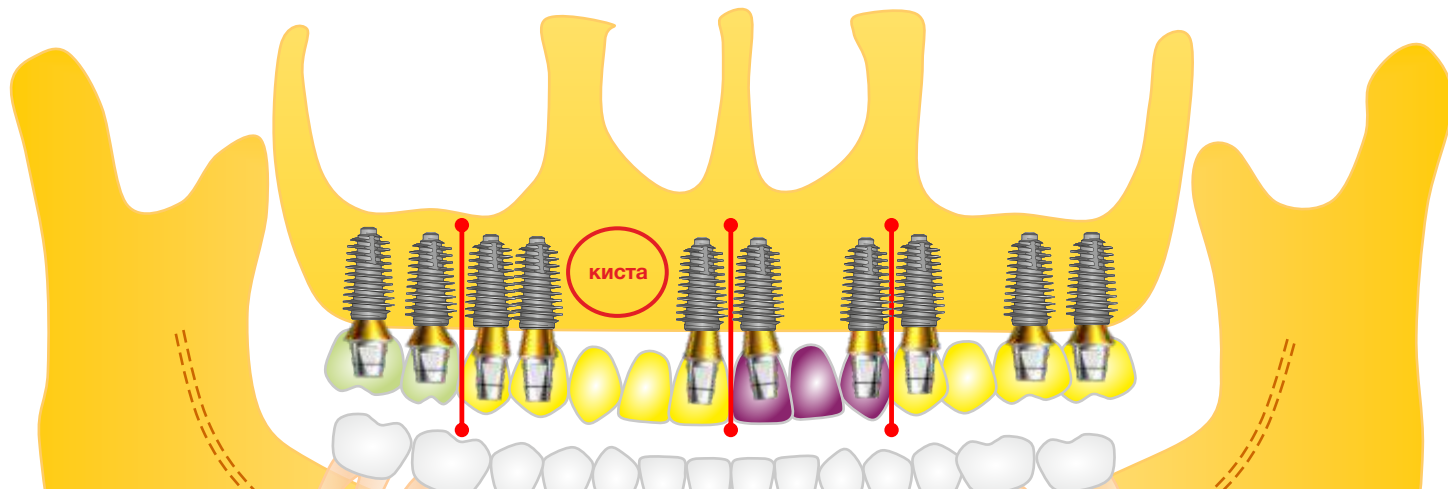

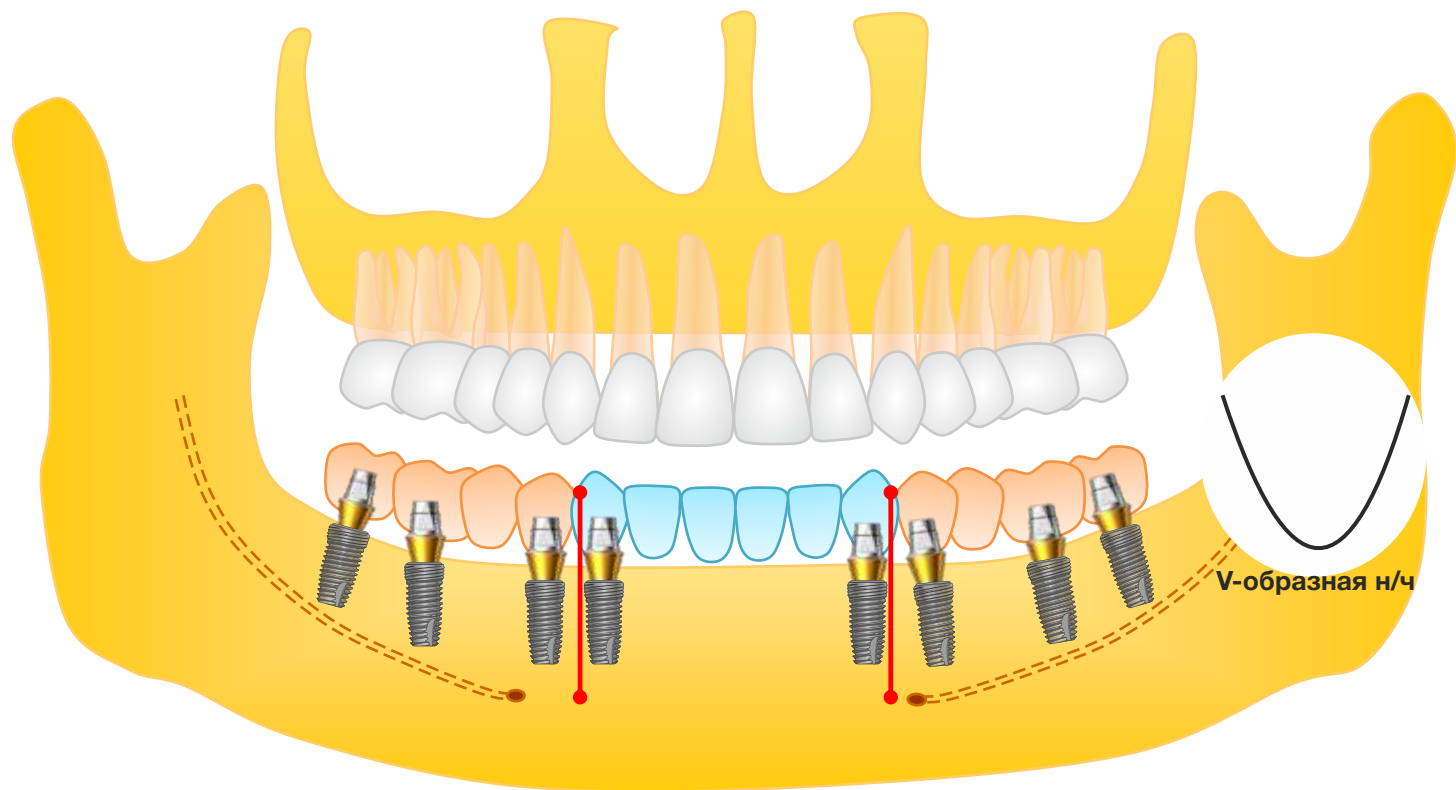

- 1) Оптимальное распределение нагрузки
- 2) Ремонтопригодность
- 3) Высокая эстетика

8 ИМПЛАНТАТОВ – 14 ЗУБОВ
3 МОСТОВИДНЫХ КОНСТРУКЦИИ

Оптимальный вариант



Рекомендуется в тех случаях, когда костный гребень в области нижних резцов недостаточной толщины или когда нижние резцы очень узкие

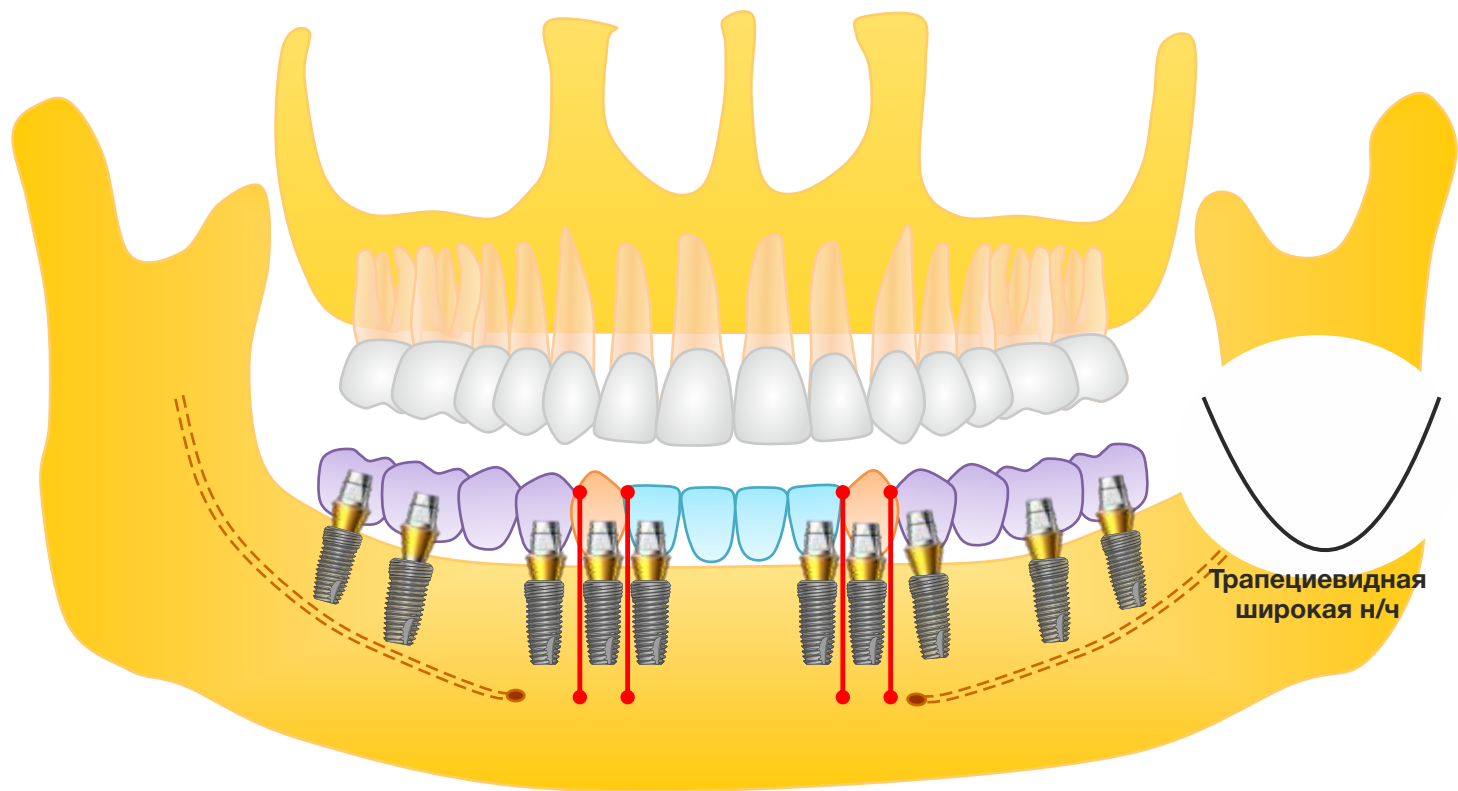

10 ИМПЛАНТАТОВ – 14 ЗУБОВ
3 МОСТОВИДНЫЕ КОНСТРУКЦИИ И 2 ОТДЕЛЬНЫЕ КОРОНКИ

Оптимальный вариант



Рекомендуется для немедленной нагрузки и когда нижние резцы крупные, а также при установке коротких имплантатов

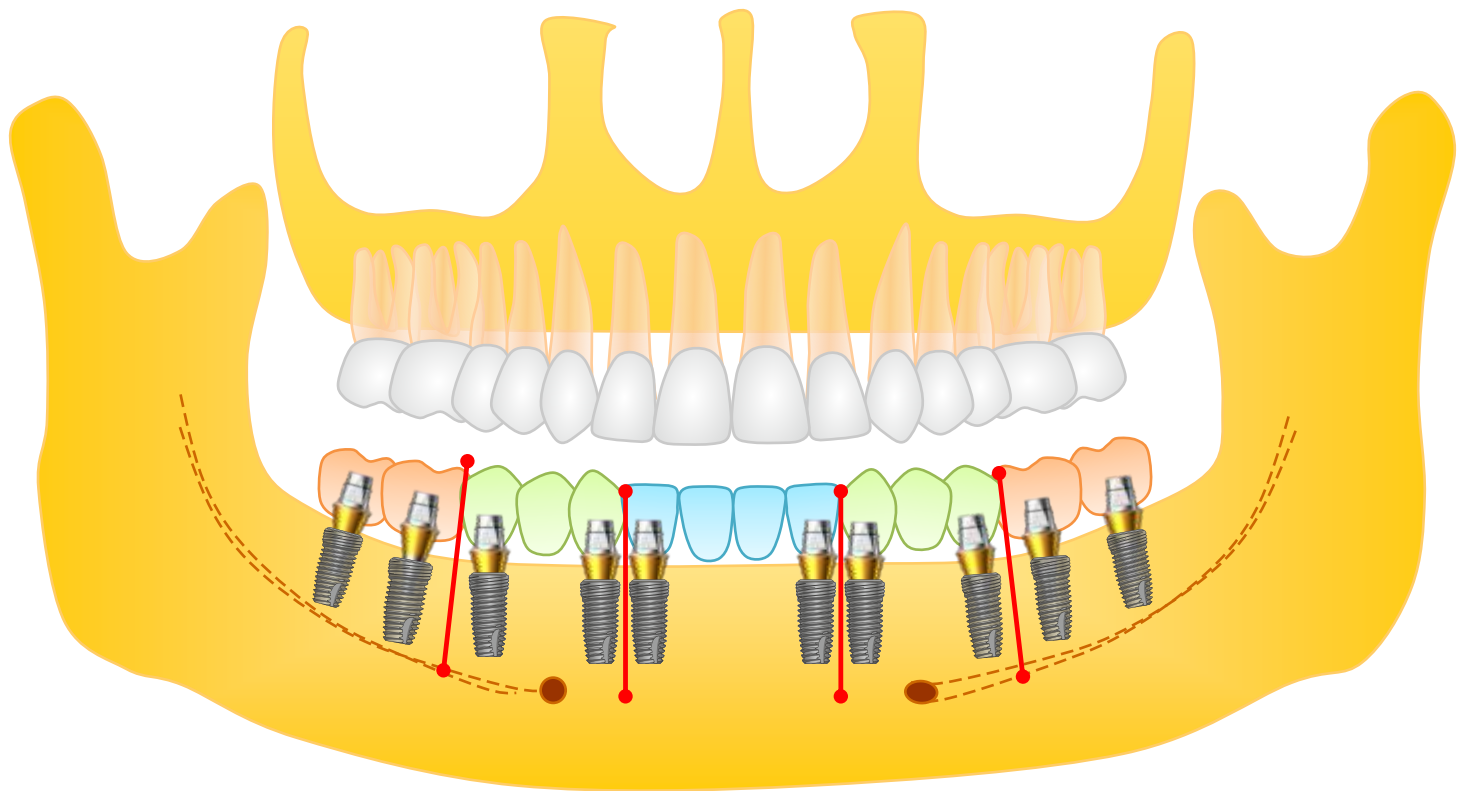

**10 ИМПЛАНТАТОВ – 14 ЗУБОВ
5 МОСТОВИДНЫХ КОНСТРУКЦИЙ**

**В тех случаях, когда
близко проходит
подбородочный нерв**

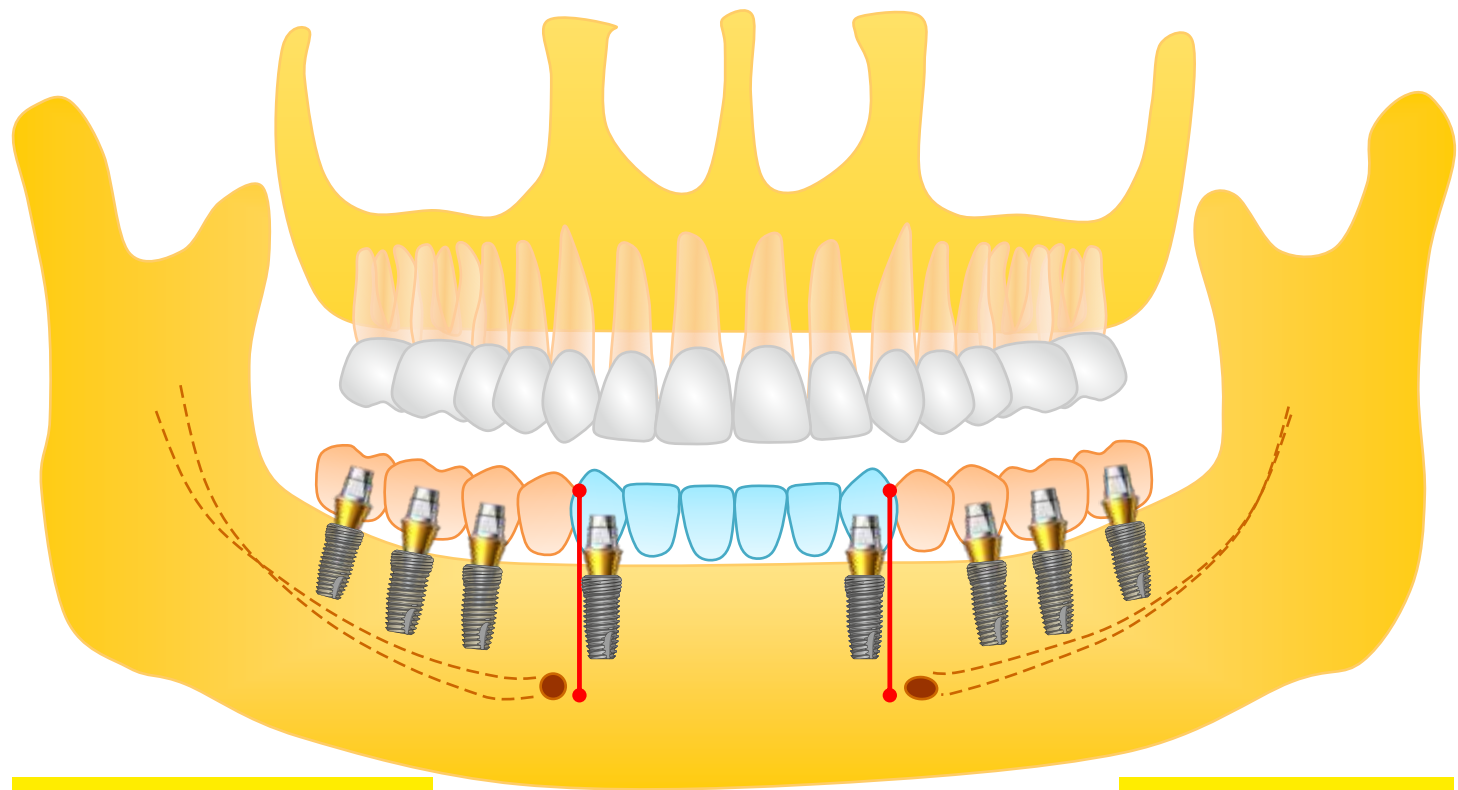

НЕ рекомендуется при наличии бруксизма и других нарушениях прикуса

8 ИМПЛАНТАТОВ – 14 ЗУБОВ
3 МОСТОВИДНЫХ КОНСТРУКЦИИ С КОНСОЛЬЮ

В тех случаях, когда близко проходит подбородочный нерв

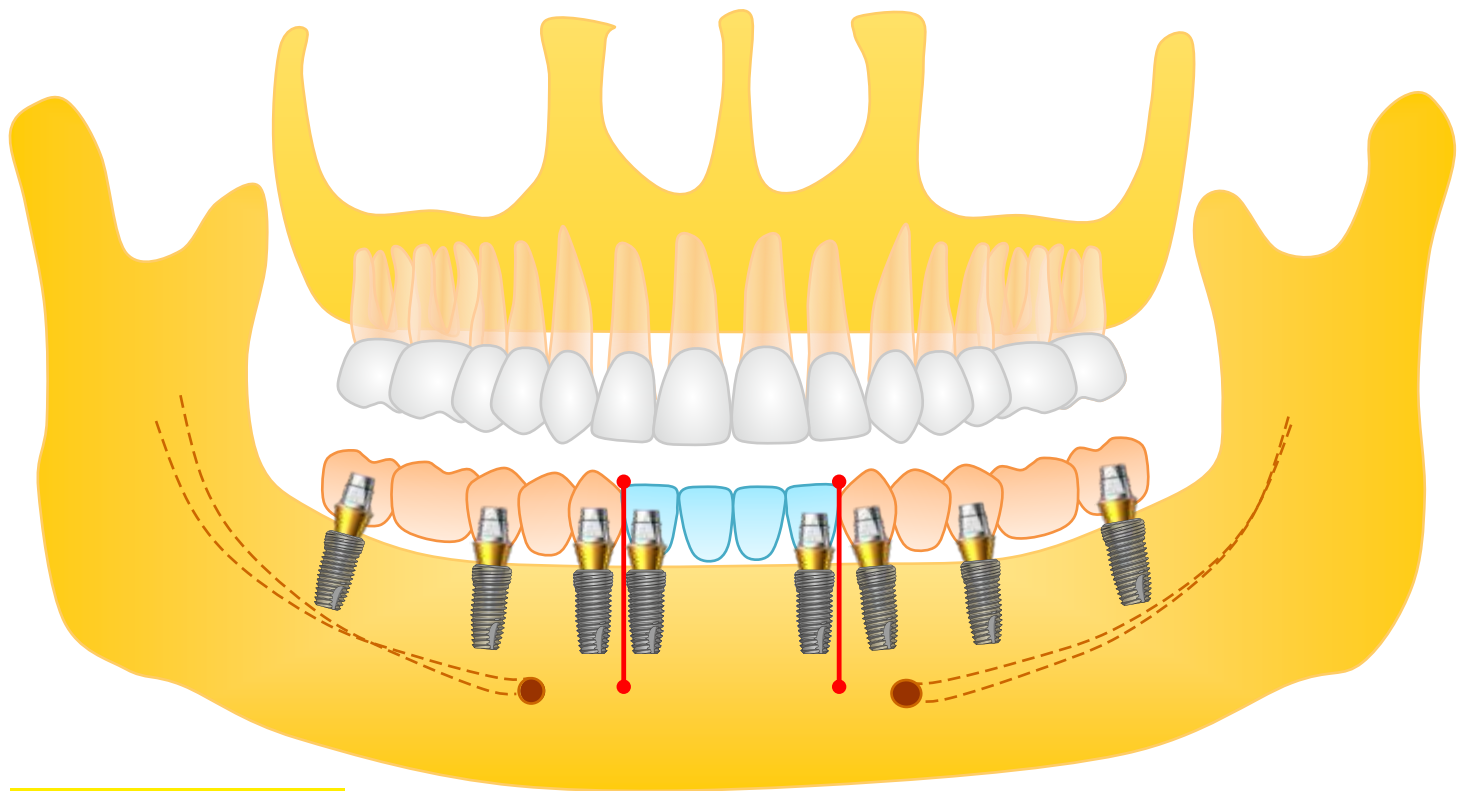

В тех случаях, когда
близко проходит
подбородочный нерв

8 ИМПЛАНТОВ – 14 ЗУБОВ
3 МОСТОВИДНЫХ КОНСТРУКЦИИ

Хороший вариант

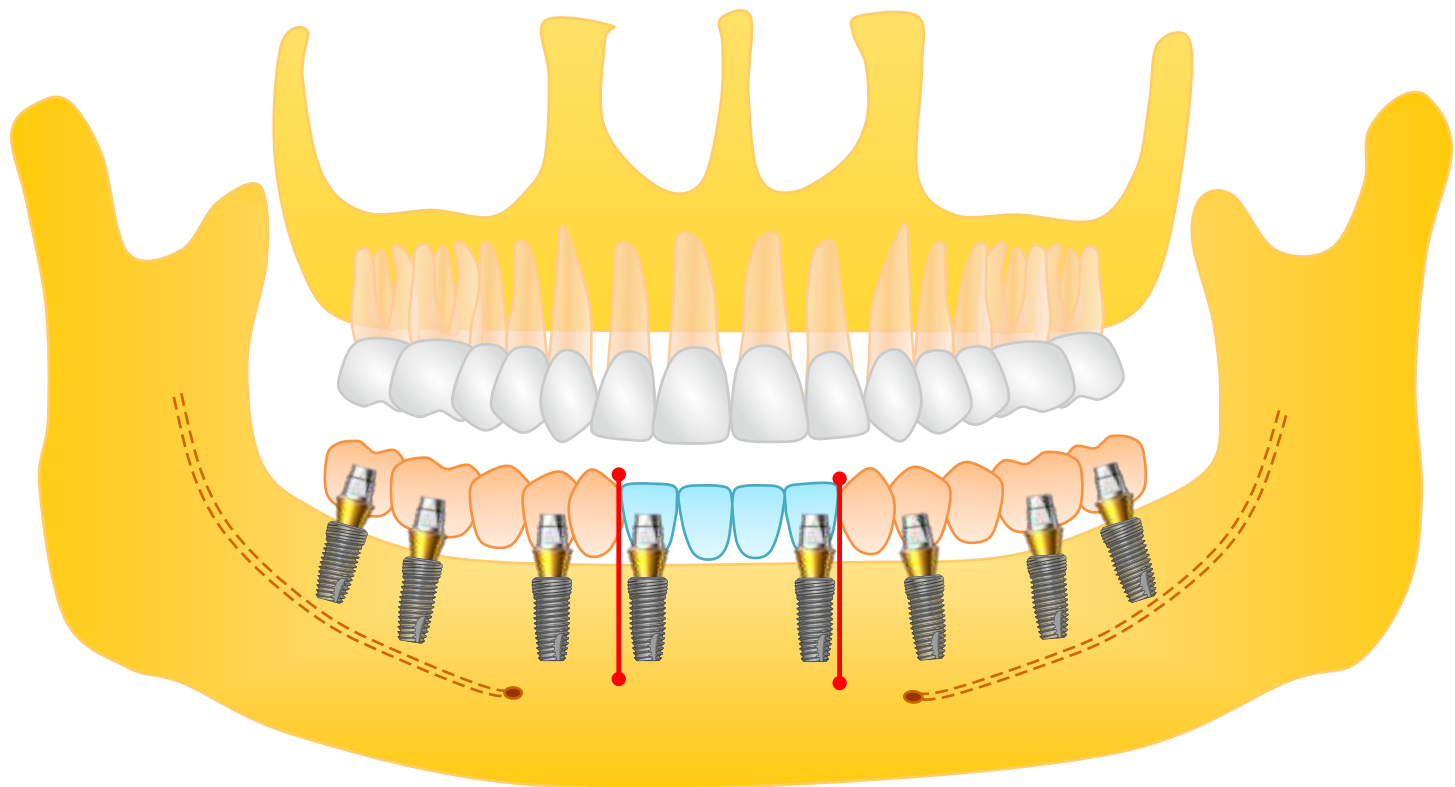

**НЕ рекомендуется при
наличии бруксизма и других
нарушениях прикуса**

**8 ИМПЛАНТОВ – 14 ЗУБОВ
3 МОСТОВИДНЫХ КОНСТРУКЦИИ С КОНСОЛЬЮ**

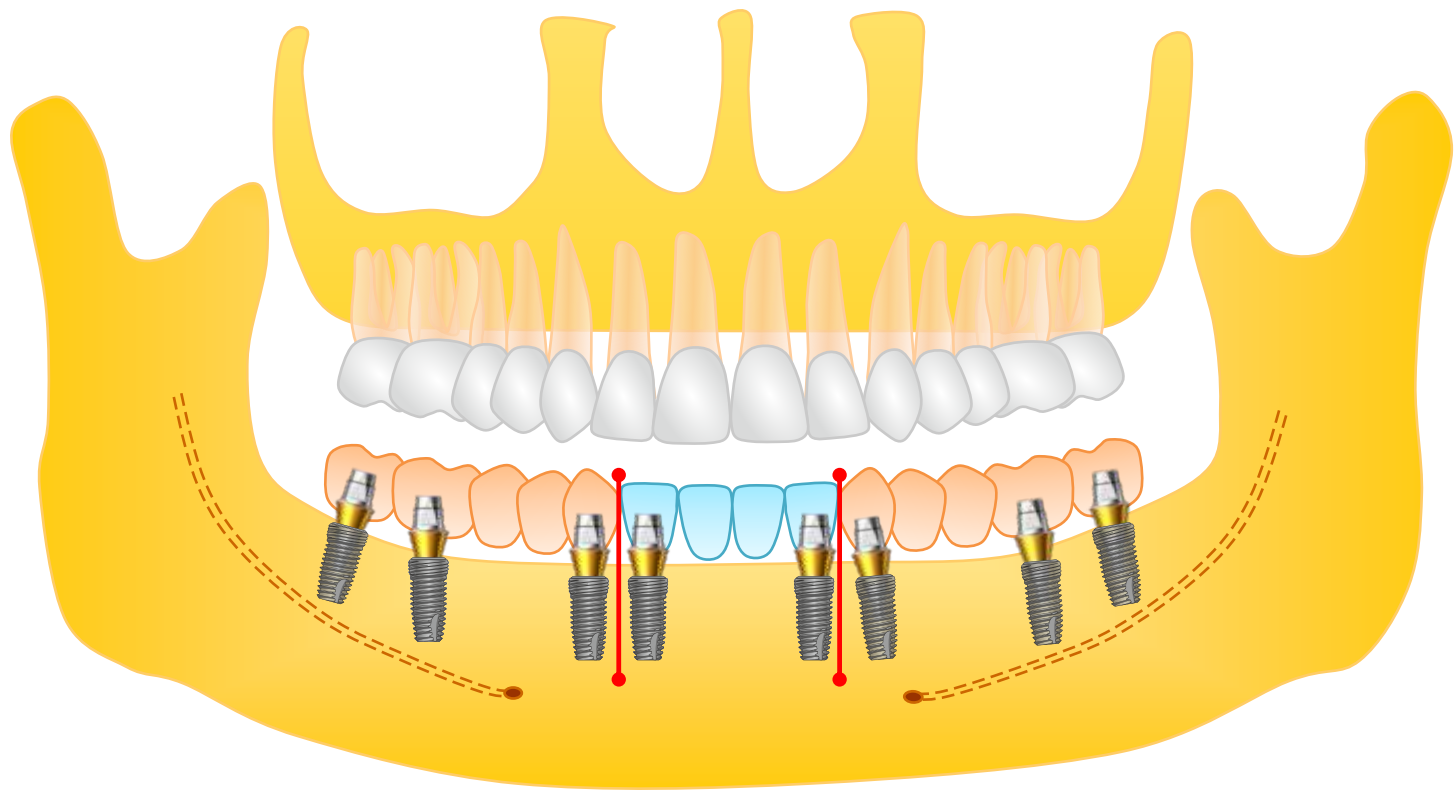

**8 ИМПЛАНТАТОВ – 14 ЗУБОВ
3 МОСТОВИДНЫХ КОНСТРУКЦИИ**

Хороший вариант

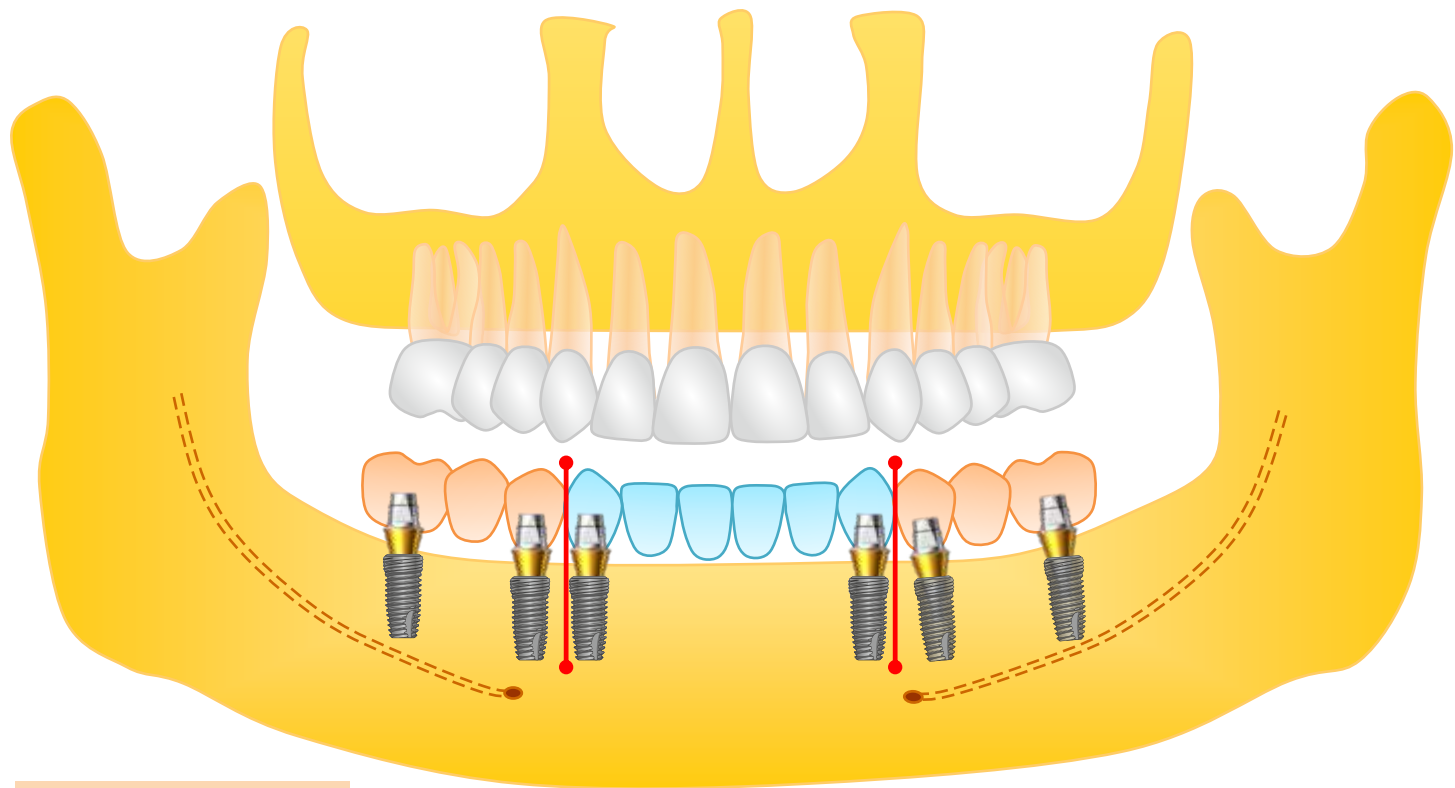

При отсутствии
антагонистов
в области 7 зубов

**6 ИМПЛАНТАТОВ – 12 ЗУБОВ
3 МОСТОВИДНЫХ КОНСТРУКЦИИ**

Хороший вариант

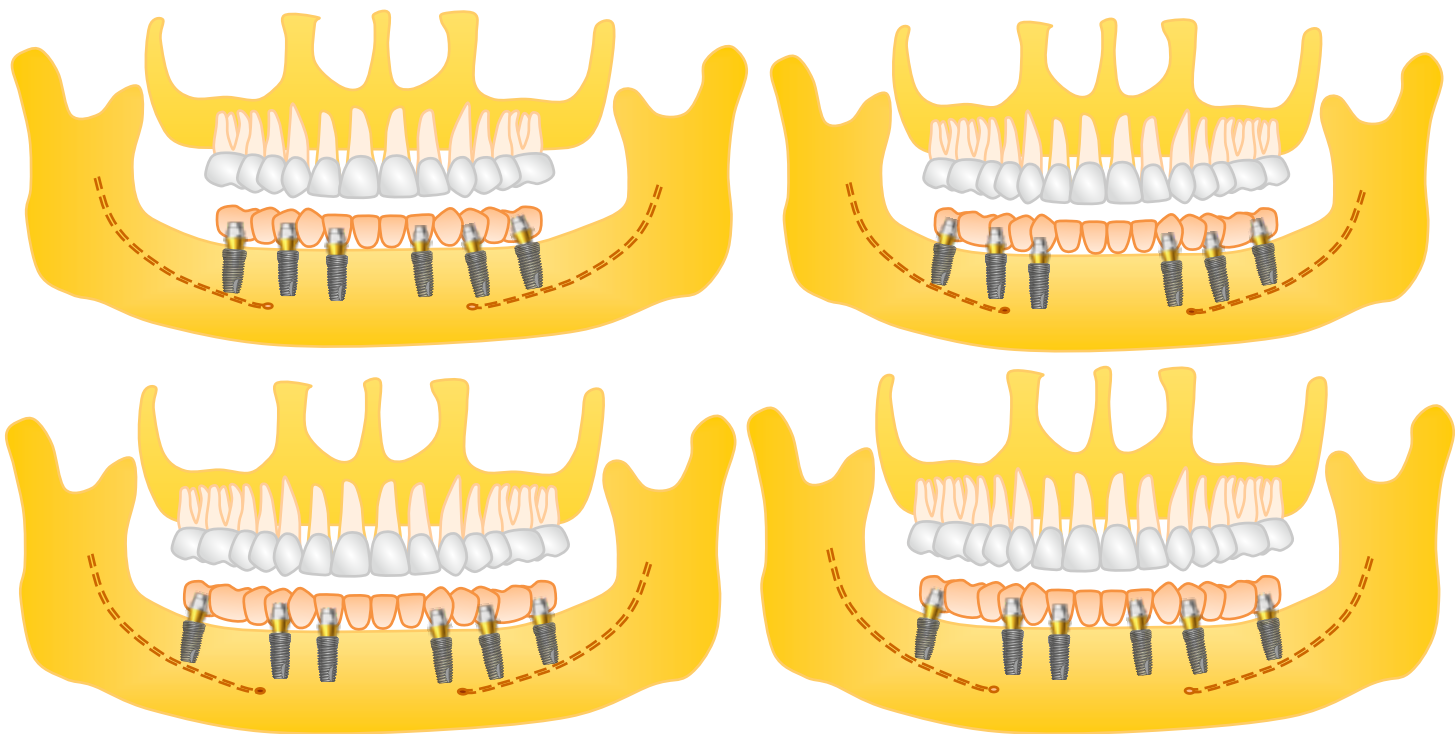

**6 ИМПЛАНТАТОВ – 12 ЗУБОВ
ЦЕЛЬНАЯ КОНСТРУКЦИЯ**

Рекомендуется каркас
из оксида циркония
или металлокомпозит

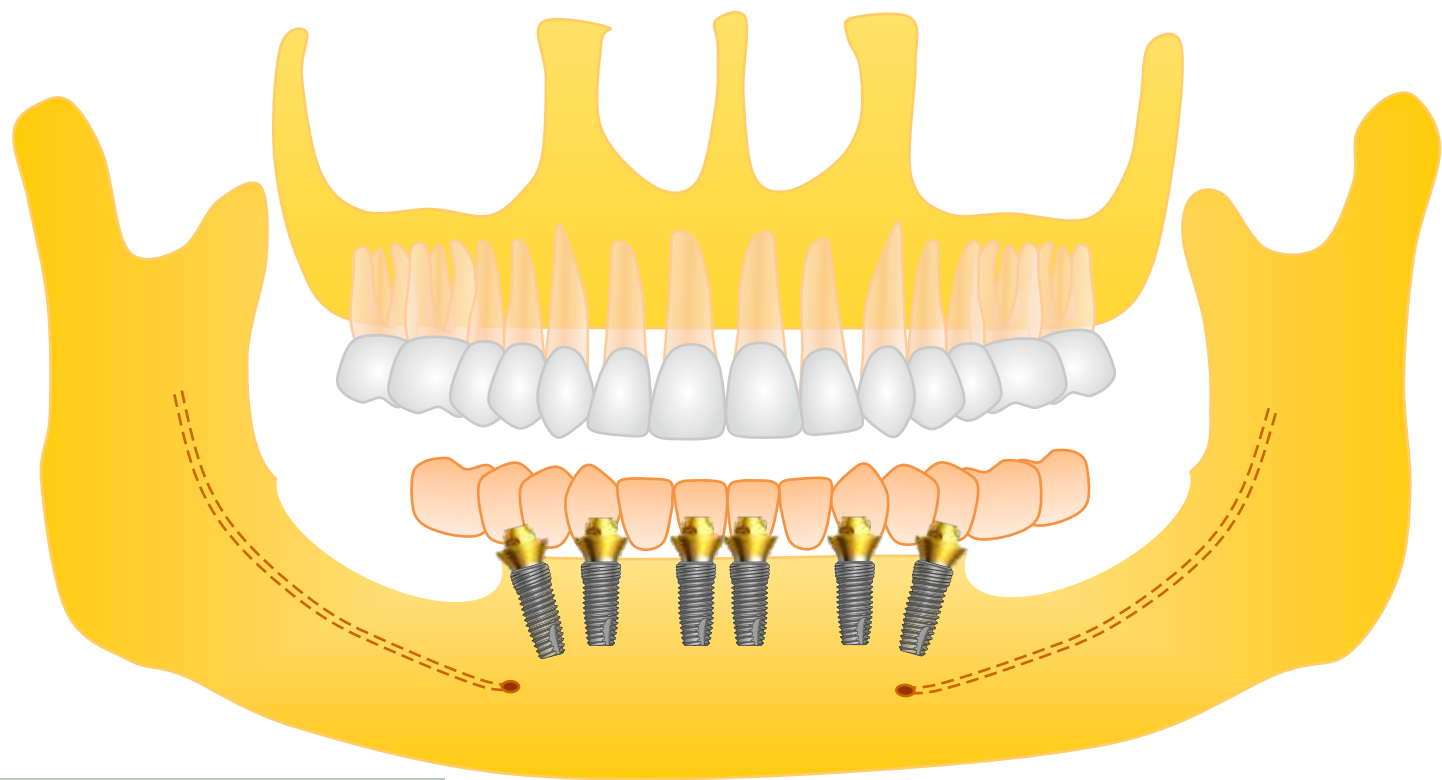

Рекомендуется каркас из оксида циркония или металлокомпозит.
Винтовая фиксация на мульти-юнит абатменты

6 ИМПЛАНТАТОВ – 12 ЗУБОВ
ЦЕЛЬНАЯ КОНСТРУКЦИЯ С КОНСОЛЬЮ

НЕ рекомендуется при наличии бруксизма и других нарушениях прикуса

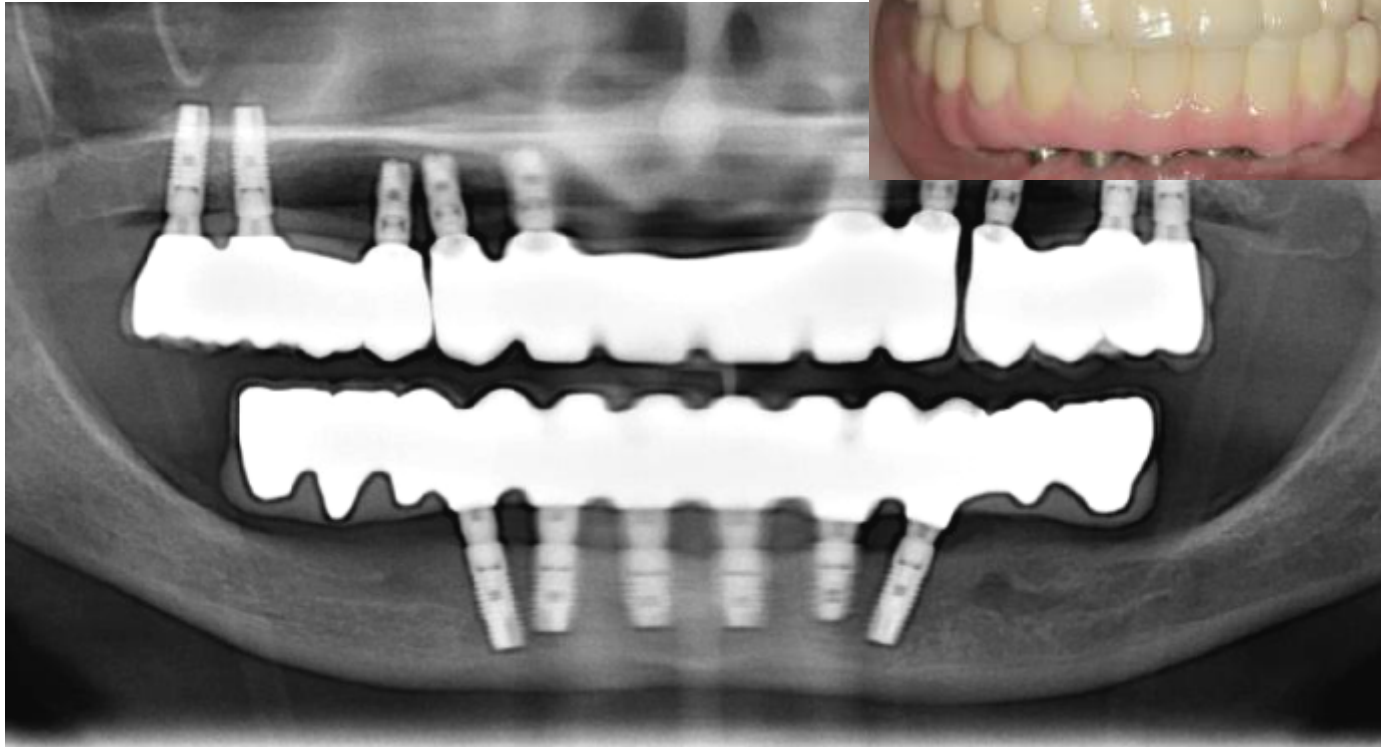

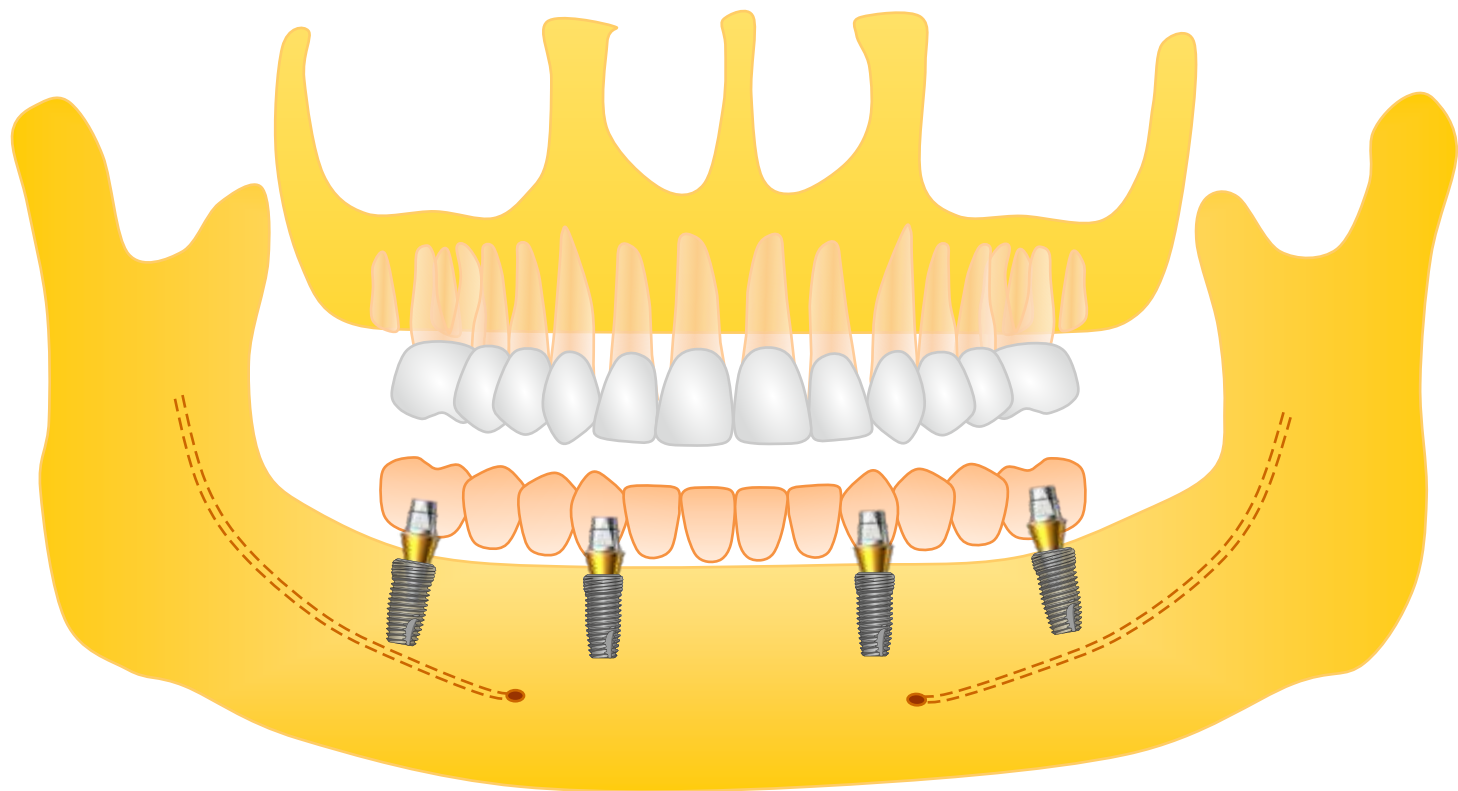

**4 ИМПЛАНТАТА – 12 ЗУБОВ
ЦЕЛЬНАЯ КОНСТРУКЦИЯ**

Рекомендуется каркас из
оксида циркония или
металлокомпозит

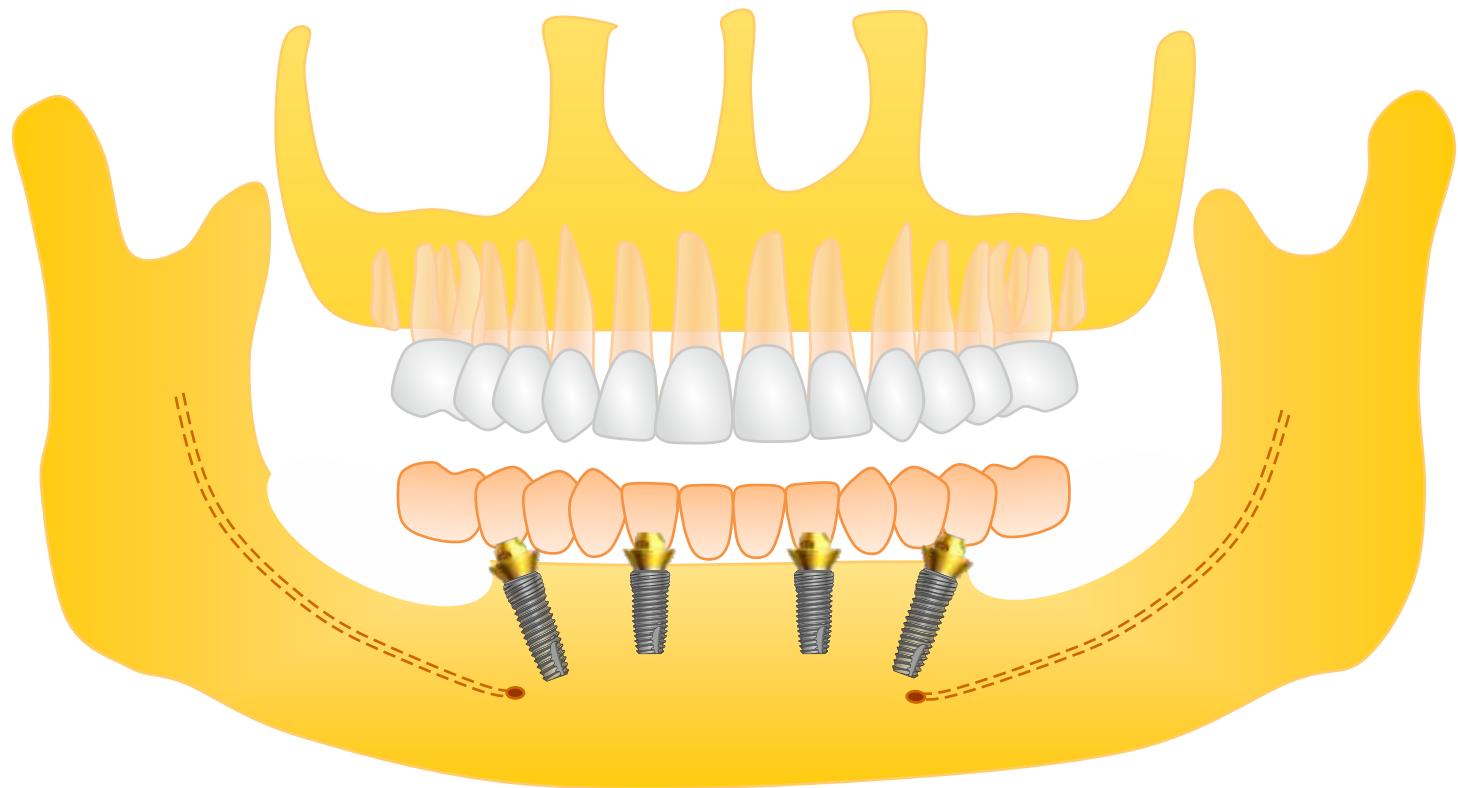

Такое расположение имплантатов следует применять только в том случае, когда в боковых отделах н/ч недостаточная высота кости

4 ИМПЛАНТАТА – 10-12 ЗУБОВ ЦЕЛЬНАЯ КОНСТРУКЦИЯ

Рекомендуется каркас из оксида циркония или металлокомпозит

Клинический пример





- Используется искусственная десна
- Требуется достаточно костной ткани для установки длинных имплантатов
- Каркас из оксида циркония или металло-композит
- Ежедневное использование ирригатора



Для чего применяется технология с опорой на 4 или 6 имплантатов с КОНСОЛЬЮ?

- Обойти анатомические ограничения (синус, канал)
- Обойтись без костной пластики
- Сократить травматичность и сроки реабилитации

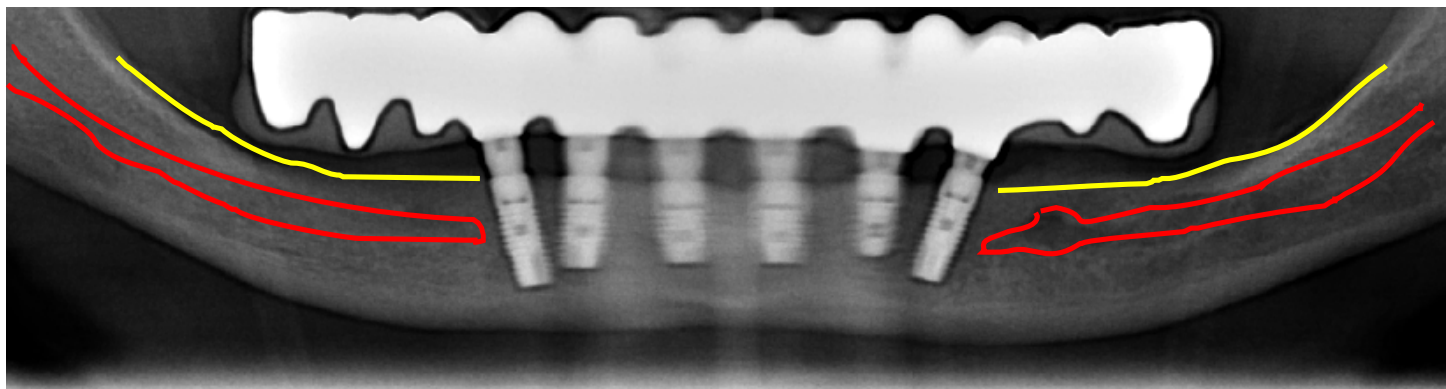
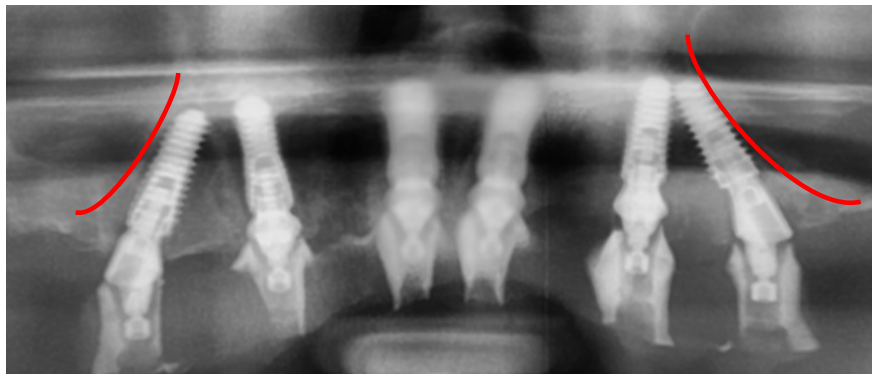

Крайние имплантаты специально устанавливаются под углом, чтобы суммирующий вектор сил был направлен вдоль оси имплантата.

Это позволяет снизить боковую нагрузку. Наклон имплантатов также позволяет уменьшить плечо рычага, установить имплантаты большей длины и обойти подбородочный нерв или гайморову пазуху

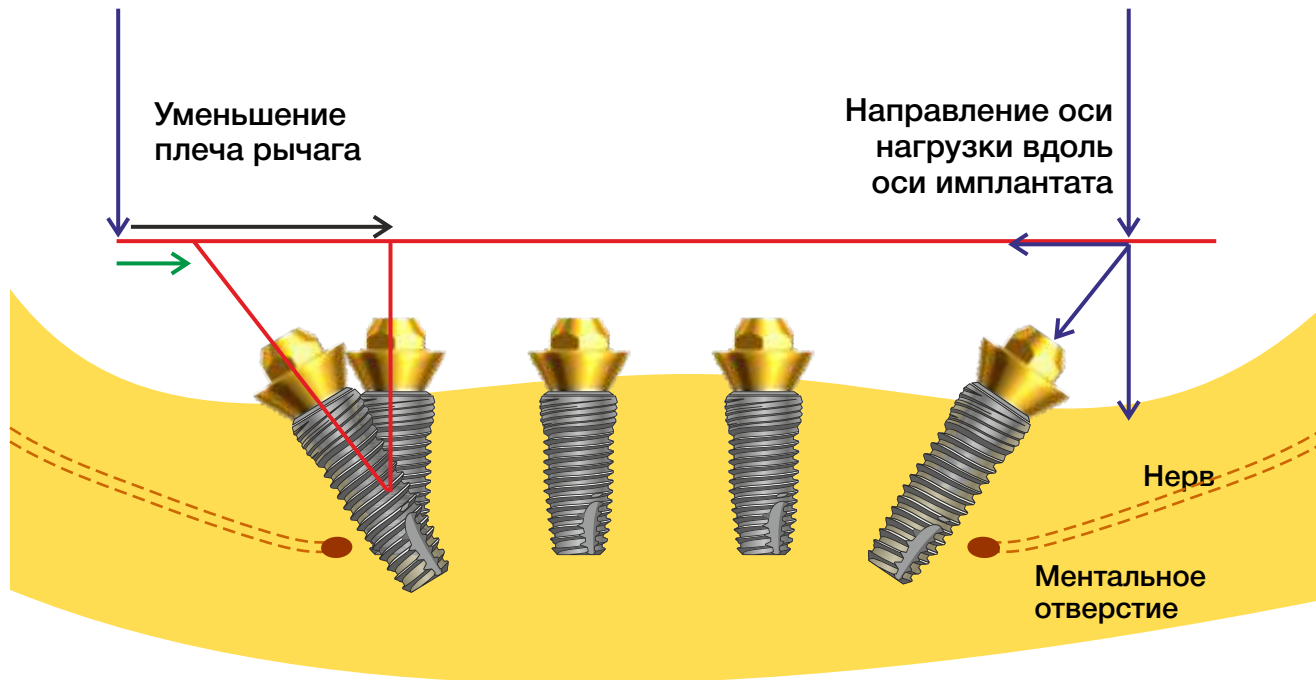

При большой атрофии костной ткани и убыли десны требуется применение искусственной керамической (или композитной/пластмассовой) десны





Для достижения оптимального результата в переднем отделе можно использовать высокоэстетичные абатменты из оксида циркония с безметалловыми коронками, а в боковых отделах высокопрочные титановые абатменты с металлокерамическими коронками. Это также позволяет снизить стоимость всей работы.



NB! Не рекомендуется соединять в одной конструкции циркониевый и титановый абатмент. Конструкции должны быть отдельные.

Съемное протезирование на имплантатах

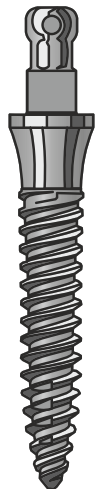

Чаще всего используются мини-имплантаты, которые позволяют избежать костной пластики. Устанавливаются без разрезов и швов, обеспечивают надежную фиксацию протеза!

Съемный протез это еще не приговор.

Современные технологии позволяют значительно улучшить фиксацию съемных протезов и забыть о постоянно вываливающихся зубах

При полном
отсутствии зубов



Полные съемные протезы удерживаются за счет присасывания к небу или к десне, поэтому так и норовят выскользнуть из полости рта

При сохранении всего
нескольких зубов



Частичные съемные протезы удерживаются крючками за счет соседних зубов

При наличии достаточного
количества опорных зубов



Бюгельные протезы имеют жесткую фиксацию на зубах или коронках, поэтому опорные зубы очень быстро расшатываются, а кость без нагрузки рассасывается

Количество и распределение имплантатов для фиксации съемного протеза

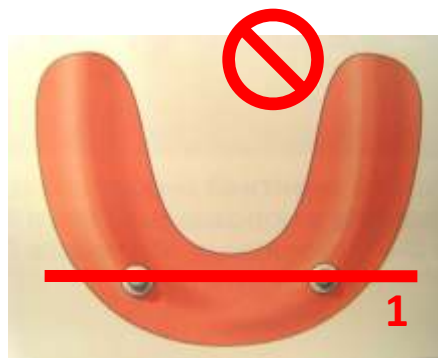

Протез вращается
вдоль одной оси.
Нет жесткой фиксации -
протез опирается на десну

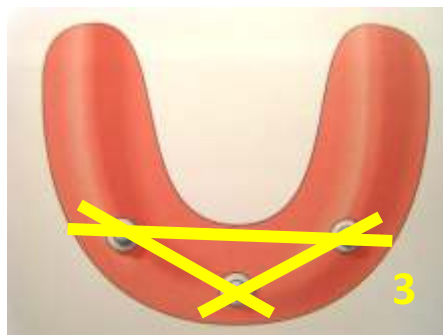

Вращению протеза
противостоит 3 оси.
Жесткая фиксация протеза,
однако на центральный
имплантат падает
большая нагрузка



Вращению протеза
противостоит 6 осей.
Жесткая фиксация протеза.
Оптимальное распределение
нагрузки между имплантатами
исключает перегрузку

Бюгельный протез на балке (нижняя челюсть)

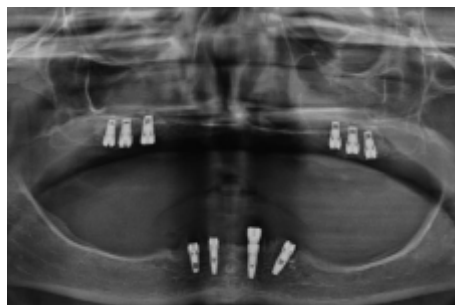

Жесткая и надежная фиксация протеза. Вся опора на имплантаты – протез не натирает десну. Прочный благодаря металлическому каркасу. Не надо снимать (только для чистки перед сном). Можно обойтись без костной пластики.

Бюгельный протез на балке (верхняя челюсть)



Нёбо открыто, поэтому полноценно ощущается вкус пищи и быстро восстанавливается фонетика (произношение звуков). Жесткая и надежная фиксация протеза. Вся опора на имплантаты – протез не натирает десну. Прочный благодаря металлическому каркасу. Не надо снимать (только для чистки перед сном). Часто можно обойтись без костной пластики (без синус-лифтинга).



Оптимальное распределение имплантатов:

4 имплантата на нижней челюсти (твердая кость)
6 имплантатов на верхней челюсти (мягкая кость)

Благодаря восстановлению высоты прикуса лицо молодеет, исчезают морщины, появляется возможность полноценно пережевывать пищу, разговаривать, улыбаться. Протезы очень прочно фиксируются, поэтому можно не думать о том, что они вылетят в самый неподходящий момент.





Локаторы – специальные замочки для крепления полного съемного пластинчатого протеза. Значительно улучшают фиксацию, но фиксация менее жесткая, чем на балке.



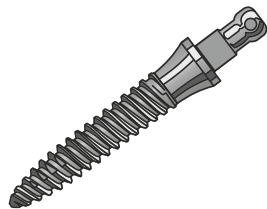

Фиксацию полного съемного протеза можно значительно улучшить за счет фиксации на мини-имплантатах с шариковыми замочками. Для нижней челюсти достаточно четырех имплантатов, для верхней – не менее шести

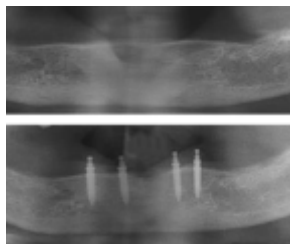

Установлено 4 мини - имплантата



Установка проводится без разрезов десны



Через 3 месяца, когда приживаются имплантаты, в протез впаиваются замки для фиксации



Полный съемный протез прочно фиксируется в полости рта с помощью замочков

В данном случае шариковые замочки выполняют только удерживающую функцию и опора съемного протеза осуществляется на десну. Требуется периодическая перебазировка протеза (1-2 раза в год)

Варианты временного протезирования сразу после имплантации



При наличии достаточного количества имплантатов возможна фиксация временных коронок сразу после установки имплантатов

Варианты временного протезирования сразу после имплантации



При невозможности зафиксировать временные коронки (очень мягкая кость или необходимость костной пластики) – фиксируется временный съемный протез с мягкой прокладкой

Как точно узнать, прижился имплантат или нет? Как узнать «созрела» ли кость вокруг имплантата?



Старый ненадежный способ – постучать по формирователю десны и если он «звенит», то скорее всего имплантат прижился

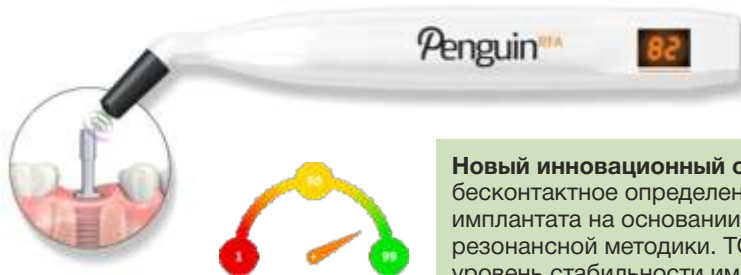

Новый инновационный способ - бесконтактное определение стабильности имплантата на основании магнитно-резонансной методики. ТОЧНО определяет уровень стабильности имплантата в костной ткани

Как это работает?

На имплантат фиксируется специальный магнитный штифт. Затем на него направляется наконечник прибора, который создает колебания магнитного штифта (как у камертона). Аппарат воспринимает эти колебания и показывает на дисплее степень этих колебаний.

Если имплантат прижился и кость вокруг него «созрела», то имплантат стоит почти неподвижно и поэтому аппарат показывает высокую стабильность (более 70 единиц). Если имплантат не прижился или кость еще не зажила, то аппарат показывает низкую стабильность и микроподвижность имплантата (менее 60 единиц).

Таким образом стоматолог получает точную и достоверную информацию о состоянии имплантата и принимает решение о возможности дальнейшего протезирования.

Какое оборудование необходимо для проведения имплантологического лечения на высоком уровне (хирургический этап)



Компьютерный
томограф и ОПТГ



Центрифуга для получения фибриновых сгустков Clot-PRF. Фибриновые сгустки позволяют избежать многих осложнений и значительно улучшают заживление ран и приживляемость имплантатов!

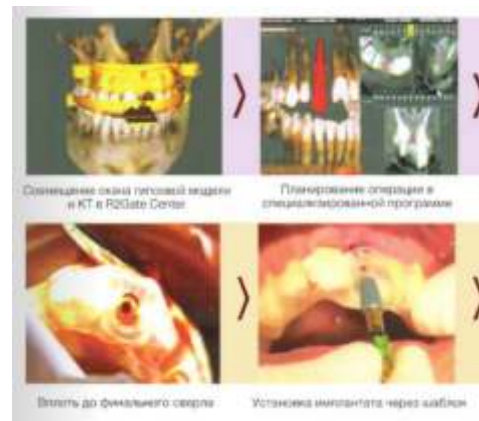

Создание скана гитовой модели и КТ в R2Gate Center

Планирование операции в специализированной программе

Вплотить до финального сверла

Установка имплантата через шаблон

Специальная программа для виртуального планирования имплантации и изготовления хирургических шаблонов позволяет исключить «человеческий фактор» и делает установку имплантата на 100% безопасной!

Какое оборудование необходимо для проведения имплантологического лечения на высоком уровне (ортопедический этап)



Лицевая дуга для переноса информации в артикулятор



Артикулятор для точного определения прикуса позволяет воспроизвести движения челюсти и сделать работу с максимальной точностью, предохраняя от проблемы с суставами ВНЧС



Автоматический динамометрический ключ для проверки силы затягивания фиксирующих винтов

ACADEMY
DENTAL
GURU



<https://dgacademy.ru/>

Получите бесплатный доступ к обучающей онлайн-платформе для стоматологов Академия Дентал Гуру на 24 часа!

Зарегистрируйтесь и оцените все преимущества и возможности нашего профессионального сообщества.

АКАДЕМИЯ ДЕНТАЛ ГУРУ



МОБИЛЬНОЕ ПРИЛОЖЕНИЕ
ДЕНТАЛ ГУРУ



МОБИЛЬНОЕ ПРИЛОЖЕНИЕ
ДЕНТАЛ ГУРУ



Подробности и регистрация



ПРИСОЕДИНЯЙТЕСЬ К НАМ В СОЦИАЛЬНЫХ СЕТЯХ



stomgu.ru



Актуальная информация о Международных конгрессах и поездках Дентал Гуру



vseimplanti.ru



Определите вид имплантатов по рентгеновскому снимку и подберите ортопедические компоненты к ним



dgacademy.ru



Электронный календарь курсов Академии Дентал Гуру



Сайты с описанием имплантационных систем



tdentalgu.ru



implantshop.ru



Impro-implant.ru

ОБЯЗАТЕЛЬНО ПОСМОТРИТЕ!

Вебинар

«ПЛАНИРОВАНИЕ
ИМПЛАНТОЛОГИЧЕСКОГО
ЛЕЧЕНИЯ»





boriq.ru



[всё для ргф](#)



Anyridge.ru



Aoimplant.ru



kamil.guru

Сайт-энциклопедия
«ФИЛОСОФИЯ
СОВРЕМЕННОЙ
ИМПЛАНТАЦИИ»

От автора:

*«Кто не знает куда плывет,
тому нет попутного ветра»*

Сенека

Уважаемые коллеги и дорогие пациенты!

Восстановление утраченной функции и эстетики является непростой задачей. Прежде чем приступить к работе, и врач и пациент должны понимать через что им предстоит пройти и какой результат получится по завершению работы, а для этого должно быть полное взаимопонимание и командная работа. Врач и пациент должны быть партнерами в процессе лечения и помогать друг другу.

Надеюсь данное пособие поможет подобрать оптимальный план лечения и добиться идеального функционального и эстетического результата. Желаю Вам пройти этот путь максимально комфортно, получайте удовольствие, улыбайтесь. Пусть ваша совместная работа принесет радость ВСЕМ!



Хабиев Камиль Наильевич

кандидат медицинских наук,
сертифицированный имплантолог
Европейской Ассоциации
Остеоинтеграции (ЕАО),
член Международного Конгресса
Имплантологов (ICOI),
специалист по эстетической
реабилитации,
президент группы компаний Дентал Гуру